

# Elektryczny rozpylacz do malowania RTX 1500

## Электрический распылитель для текстурированной окраски RTX 1500

### Ηλεκτρικό Μηχάνημα Βαφής RTX 1500

310698E

**- Tylko do materiałów wodnych -**  
**- Только для материалов на водной основе -**  
**- Μόνο για υλικά με βάση το νερό -**

(Skonsultuj się z dostawcą materiałów ze względu na ostrzeżenia oraz wymagania aplikacji)

(Проконсультируйтесь с поставщиком материалов по поводу мер предосторожности и требований к применению)  
 (Σε ό,τι αφορά τις Προειδοποιήσεις και τις Απαιτήσεις Εφαρμογής, συμβουλευτείτε τον προμηθευτή του υλικού)

**Modele: Strona 3 / Модели: Стр. 4/ Μοντέλα: Σελίδα 5**

**Maksymalne ciśnienie sprężonego powietrza (praca standardowa): 45 psi (3,1 bar)**

**Maksymalne robocze ciśnienie cieczy : 100 psi (6,9 bar)**

**Максимальное рабочее давление воздуха (стандартная поставка): 45 psi (3,1 бар)**

**Максимальное рабочее давление жидкости: 100 psi (6,9 бар)**

**Μέγιστη πίεση αέρα κατά τη λειτουργία (Βασική παροχή): 45 psi (3,1 bar)**

**Μέγιστη πίεση ρευστού κατά τη λειτουργία: 100 psi (6,9 bar)**



Proszę zapoznać się z wszystkimi ostrzeżeniami oraz instrukcjami.

Прочтите все предупреждения и инструкции.

Διαβάστε όλες τις προειδοποιήσεις και οδηγίες.

<b>UWAGA</b>
Można stosować wyłącznie bezspustowy pistolet RTX 1500 (model 248091). Wszystkie pistolety spowodują uszkodzenie rozpylacza.
<b>ВНИМАНИЕ</b>
Используйте только пистолет-распылитель для нерасплывающейся текстурированной окраски RTX 1500 (модель 248091). Все другие пистолеты-распылители для текстурированной окраски могут повредить распылитель.
<b>ΠΡΟΣΟΧΗ</b>
Χρησιμοποιείτε μόνο το πιστόλι βαφής RTX 1500 δύο φάσεων (ο αέρας και το υλικό ψεκάζονται διαδοχικά) (μοντέλο 248091). Οποιοδήποτε άλλο πιστόλι ψεκασμού υλικού βαφής θα προκαλέσει βλάβη στο μηχάνημα.

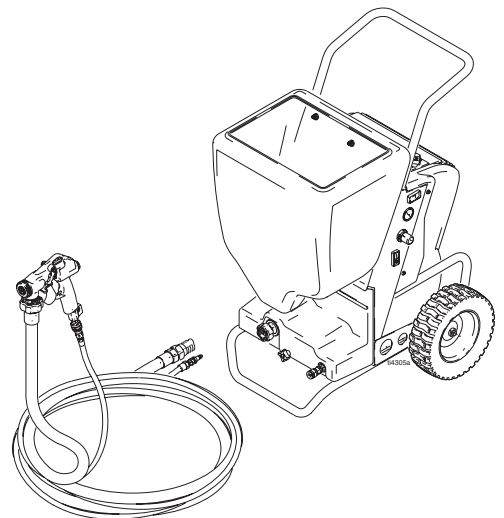



PROVEN QUALITY. LEADING TECHNOLOGY.





# Modele

Model	Wymagania elektryczne	Kraj	Podręcznik			Języki
			 Obsługa	287328*	 Pistolet	
248201	120V, 60 Hz, 15 A	Ameryka Północna	310624	310694	310616	Angielski
248536	110V, 60 Hz, 15A	Wielka Brytania	310624	310694	310616	Angielski
248370 / 248315	230V, 50 Hz, 10 A	Europa	310624		310616	Francuski
248370	230V, 50 Hz, 10 A	Europa	310624			Niderlandzki
248370	230V, 50 Hz, 10 A	Europa	310625		310616	Hiszpański
248370 / 248315	230V, 50 Hz, 10 A	Europa	310625			Włoski
248370	230V, 50 Hz, 10 A	Europa	310625			Portugalski
248370 / 248315	230V, 50 Hz, 10 A	Europa	310625			Niemiecki
248315	230V, 50 Hz, 10 A	Europa	310697			Fiński
248315	230V, 50 Hz, 10 A	Europa	310697			Duński
248370	230V, 50 Hz, 10 A	Europa	310697			Norweski
248370	230V, 50 Hz, 10 A	Europa	310697			Szwedzki
248370	230V, 50 Hz, 10 A	Europa	310698			Polski
248370	230V, 50 Hz, 10 A	Europa	310698			Rosyjski
248370	230V, 50 Hz, 10 A	Europa	310698			Grecki
248315	230V, 50 Hz, 10 A	Azja	310699			Chiński
248315	230V, 50 Hz, 10 A	Azja	310699			Japoński
248315	230V, 50 Hz, 10 A	Azja	310699			Koreański
248315	230V, 50 Hz, 10 A	Australia	310699	310694	310616	Angielski

\*Dodatkowy zestaw doprowadzający powietrze

## ZWIĄZANE INSTRUKCJE

Model	Kraj		Podręcznik	Języki
WSZYSTKO	WSZYSTKO		310645	Angielski

## Модели



Модель	Требования к электросети	Страна	Руководство			Языки
			 Работа	287328*	 Пистолет-распылитель	
248201	120 В, 60 Гц, 15 А	Северная Америка	310624	310694	310616	Английский
248536	110 В, 60 Гц, 15 А	Великобритания	310624	310694	310616	Английский
248370 / 248315	230 В, 50 Гц, 10 А	Европа	310624		310616	Французский
248370	230 В, 50 Гц, 10 А	Европа	310624			Голландский
248370	230 В, 50 Гц, 10 А	Европа	310625		310616	Испанский
248370 / 248315	230 В, 50 Гц, 10 А	Европа	310625			Итальянский
248370	230 В, 50 Гц, 10 А	Европа	310625			Португальский
248370 / 248315	230 В, 50 Гц, 10 А	Европа	310625			Немецкий
248315	230 В, 50 Гц, 10 А	Европа	310697			Швейцарский
248315	230 В, 50 Гц, 10 А	Европа	310697			Датский
248370	230 В, 50 Гц, 10 А	Европа	310697			Норвежский
248370	230 В, 50 Гц, 10 А	Европа	310697			Шведский
248370	230 В, 50 Гц, 10 А	Европа	310698			Польский
248370	230 В, 50 Гц, 10 А	Европа	310698			Русский
248370	230 В, 50 Гц, 10 А	Европа	310698			Греческий
248315	230 В, 50 Гц, 10 А	Азия	310699			Китайский
248315	230 В, 50 Гц, 10 А	Азия	310699			Японский
248315	230 В, 50 Гц, 10 А	Азия	310699			Корейский
248315	230 В, 50 Гц, 10 А	Австралия	310699	310694	310616	Английский

\*Вспомогательный набор подключения воздушной линии

## КОМПЛЕКТ РУКОВОДСТВ

Модель	Страна		Руководство	Языки
BCE	BCE		310645	Английский

# Μοντέλα

Μοντέλο	Ηλεκτρικές απαιτήσεις	Χώρα	Εγχειρίδιο			Γλώσσες
			 Λειτουργία	287328*	 Πιστόλι	
248201	120V, 60 Hz, 15 A	Β. Αμερική	310624	310694	310616	Ελληνικά
248536	110V, 60 Hz, 15A	Ηνωμένο Βασίλειο	310624	310694	310616	Ελληνικά
248370 / 248315	230V. 50 Hz, 10 A	Ευρώπη	310624		310616	Γαλλικά
248370	230V. 50 Hz, 10 A	Ευρώπη	310624			Ολλανδικά
248370	230V. 50 Hz, 10 A	Ευρώπη	310625		310616	Ισπανικά
248370 / 248315	230V. 50 Hz, 10 A	Ευρώπη	310625			Ιταλικά
248370	230V. 50 Hz, 10 A	Ευρώπη	310625			Πορτογαλικά
248370 / 248315	230V. 50 Hz, 10 A	Ευρώπη	310625			Γερμανικά
248315	230V. 50 Hz, 10 A	Ευρώπη	310697			Γαλλικά Ελβετίας
248315	230V. 50 Hz, 10 A	Ευρώπη	310697			Δανέζικα
248370	230V. 50 Hz, 10 A	Ευρώπη	310697			Νορβηγικά
248370	230V. 50 Hz, 10 A	Ευρώπη	310697			Σουηδικά
248370	230V. 50 Hz, 10 A	Ευρώπη	310698			Πολωνικά
248370	230V. 50 Hz, 10 A	Ευρώπη	310698			Ρωσικά
248370	230V. 50 Hz, 10 A	Ευρώπη	310698			Ελληνικά
248315	230V. 50 Hz, 10 A	Ασία	310699			Κινέζικα
248315	230V. 50 Hz, 10 A	Ασία	310699			Ιαπωνικά
248315	230V. 50 Hz, 10 A	Ασία	310699			Κορεατικά
248315	230V. 50 Hz, 10 A	Αυστραλία	310699	310694	310616	Ελληνικά

\*Κιτ Σύνδεσης Βοηθητικού Αέρα

## ΣΧΕΤΙΚΑ ΕΓΧΕΙΡΙΔΙΑ

Μοντέλο	Χώρα		Εγχειρίδιο	Γλώσσες
ΟΛΑ	ΟΛΑ		310645	Ελληνικά

Poniżej przedstawiono ogólne znaki ostrzeżenia związane z bezpiecznym ustawieniem, użytkowaniem, konserwacją oraz naprawą tego urządzenia. Ponadto, w odpowiednich częściach instrukcji można znaleźć dalsze ostrzeżenia.

### Ostrzeżenia







#### OSTRZEŻENIA





Ten symbol ostrzega, że niestosowanie się do instrukcji grozi poważnym uszkodzeniem ciała lub śmiercią.

### Uwaga

#### UWAGA

Ten symbol ostrzega, że niestosowanie się do instrukcji grozi uszkodzeniem lub zniszczeniem urządzenia.

 <b>OSTRZEŻENIA</b>	
	<p><b>Ryzyko pożaru i wybuchu</b> Łatwopalne opary pochodzące z rozpuszczalników oraz farb znajdujące się w obszarze roboczym mogą ulec zapłonowi lub eksplodować. Aby zapobiec powstaniu pożaru lub eksplozji należy:</p> <ul style="list-style-type: none"> <li>• Używać urządzenie tylko w miejscach dobrze wentylowanych.</li> <li>• W miejscu pracy nie powinny znajdować się odpady, w tym rozpuszczalniki, odzież i benzyna.</li> <li>• Uziemić sprzęt w obszarze roboczym. Patrz <b>Instrukcje dotyczące uziemienia</b>.</li> <li>• Jeżeli zauważysz iskrzenie elektrostatyczne lub odczujesz wstrząs, <b>natychmiast przerwij działanie</b>. Nie używaj ponownie urządzeń do czasu zidentyfikowania i wyjaśnienia problemu.</li> </ul>
	<p><b>Zagrożenie spowodowane nieprawidłowym użyciem sprzętu</b> Nieprawidłowe użycie sprzętu może spowodować obrażenia lub śmierć.</p> <ul style="list-style-type: none"> <li>• Nie wolno przekraczać maksymalnego ciśnienia roboczego lub wartości temperatury komponentu systemu o najniższych wartościach. Patrz <b>Dane techniczne</b> we wszystkich podręcznikach obsługi.</li> <li>• Można używać płynów oraz rozpuszczalników, które są kompatybilne z częściami zwilżanymi. Patrz <b>Dane techniczne</b> we wszystkich podręcznikach obsługi. Zapoznać się z informacjami i ostrzeżeniami producenta płynów i rozpuszczalników.</li> <li>• Codziennie sprawdzać sprzęt. Naprawić lub natychmiast wymienić uszkodzone części.</li> <li>• Nie wolno zmieniać konstrukcji tego sprzętu.</li> <li>• Urządzenie można wykorzystywać wyłącznie do celu, do którego zostało przeznaczone. Więcej informacji na ten temat można uzyskać u dystrybutora firmy Graco.</li> <li>• Wyłącznie do zastosowań profesjonalnych.</li> <li>• Węże należy prowadzić z dala od tras komunikacyjnych, ostrych krawędzi, ruchomych części oraz powierzchni o wysokiej temperaturze.</li> <li>• Nie wolno używać węży do przeciągania urządzenia.</li> <li>• Należy postępować zgodnie z odpowiednimi przepisami BHP.</li> </ul>
	<p><b>Ryzyko porażenia prądem</b> Niewłaściwe uziemienie, ustawienie lub użytkowanie systemu może spowodować porażenie prądem.</p> <ul style="list-style-type: none"> <li>• Wyłącz urządzenie i odłącz przewody zasilające przed serwisowaniem urządzenia.</li> <li>• Używaj tylko uziemionych gniazd elektrycznych.</li> <li>• Używaj tylko 3 żyłowych przedłużaczy.</li> <li>• Upewnij się, że elementy uziemienia urządzenia i przedłużaczy nie są uszkodzone.</li> </ul>

 <b>OSTRZEŻENIA</b>	
	<p><b>Ryzyko spowodowane sprzętem pod ciśnieniem</b> Sprężone powietrze może zostać skierowane na skórę. Uszkodzenie węża ze sprężonym powietrzem może spowodować obrażenia, jeśli w wężu jest ciśnienie. Aby zmniejszyć ryzyko obrażeń :</p> <ul style="list-style-type: none"> <li>• Nie przekraczać maksymalnego ciśnienia roboczego jakiejkolwiek dołączanej części.</li> <li>• Nie kierować strumienia sprężonego powietrza bezpośrednio na ciało.</li> <li>• Postępować zgodnie z <b>Procedurą usuwania nadmiaru ciśnienia</b>, strona 16 gdy zachodzi konieczność jego usunięcia, przerywania natryskiwania, obsługi serwisowej sprzętu, zainstalowania lub czyszczenia dyszy rozpylacza czy też odłączenia/dołączenia węża.</li> </ul>
	<p><b>Ryzyko zastosowania rozpuszczalnika w plastikowych pojemnikach i częściach</b> Należy wykorzystywać wyłącznie kompatybilne wodne rozpuszczalniki do czyszczenia części strukturalnych lub znajdujących się pod ciśnieniem. Wiele rozpuszczalników może powodować uszkodzenie części plastikowych, gdy krople dostaną się na powierzchnię. Może to spowodować poważne obrażenia lub uszkodzenie części. Więcej informacji na ten temat można znaleźć w rozdziale <b>Dane techniczne</b> w strona 37 tym podręczniku oraz we wszystkich podręcznikach innego sprzętu. Zapoznać się z informacjami i ostrzeżeniami producenta płynów i rozpuszczalników.</p>
	<p><b>Osobiste wyposażenie ochronne</b> Używać odpowiedniego wyposażenia ochronnego w trakcie używania, serwisowania oraz przebywania w polu roboczym urządzenia aby uchronić się przed ciężkim uszkodzeniem ciała, w tym uszkodzeniem oka, wdychaniem oparów, oparzeniem i utratą słuchu. Wyposażenie ochronne obejmuje, ale nie ogranicza się do:</p> <ul style="list-style-type: none"> <li>• Okularów ochronnych</li> <li>• Ochronnych okularów, ubrań i masek oddechowych zgodnie z zaleceniami producenta płynu i rozpuszczalnika</li> <li>• Ochronnika słuchu</li> <li>• Rękawic</li> </ul>

**UWAGA**

Woda lub materiał, który pozostanie w urządzeniu, gdy temperatura spada **poniżej zera**, mogą spowodować uszkodzenie pompy i/lub opóźnić uruchomienie.

Aby upewnić się, że woda i materiały zostały całkowicie usunięte z urządzenia:

- wyjąć wąż z wylotu materiału,
- końcówka rozpylacza powinna być skierowana pod kątem 45°, aby materiał (woda) mogły wyciec z wlotu pompy.

Przed dodaniem materiału lub uruchomieniem urządzenia przy niskiej temperaturze, należy przepuścić przez pompę ciepłą wodę.





Ниже приведены общие предупреждения, относящиеся к безопасной наладке, использованию, обслуживанию и ремонту оборудования. Дополнительные более конкретные предупреждения приведены в тексте настоящего руководства.

**Предупреждение**



 <b>ПРЕДУПРЕЖДЕНИЕ</b>
<p>Этот символ предупреждает о возможности серьезной травмы или смертельного исхода при нарушении инструкций.</p>

**Внимание**

<p><b>ВНИМАНИЕ</b></p>
<p>Этот символ предупреждает о возможности повреждения или разрушения оборудования при нарушении инструкций.</p>

 <b>ПРЕДУПРЕЖДЕНИЯ</b>	
	<p><b>Опасность воспламенения и взрыва</b> Легковоспламеняющиеся вещества, такие как пары растворителя и краски, могут воспламениться или взорваться в рабочей зоне. Для предотвращения воспламенения и взрыва:</p> <ul style="list-style-type: none"> <li>• Используйте оборудование только в хорошо вентилируемой зоне.</li> <li>• В рабочей зоне не должно быть мусора, а также растворителей, ветоши, бензина.</li> <li>• Заземляйте оборудование и проводящие предметы в рабочей зоне. См. <b>Инструкции</b> по заземлению.</li> <li>• Если появляются статические разряды или Вы чувствуете удар электрического тока, <b>немедленно прекратите работу</b>. Не используйте оборудование до выявления и устранения причины.</li> </ul>
	<p><b>Опасность неправильного использования оборудования</b> Неправильное использование оборудования может привести к серьезным травмам и смертельному исходу.</p> <ul style="list-style-type: none"> <li>• Не превышайте максимального рабочего давления или температуры компонента системы с наименьшим номиналом. См. <b>Технические данные</b> во всех руководствах к оборудованию.</li> <li>• Используйте жидкости и растворители, совместимые со смачиваемыми частями оборудования. См. <b>Технические данные</b> во всех руководствах к оборудованию. Прочтите предупреждения изготовителя жидкостей и растворителей.</li> <li>• Ежедневно проверяйте оборудование. Немедленно ремонтируйте или заменяйте изношенные или поврежденные детали.</li> <li>• Не вносите изменений в оборудование.</li> <li>• Используйте оборудование только по прямому назначению. Для получения необходимой информации связывайтесь с дистрибьютором Graco.</li> <li>• Оборудование должно использоваться только специалистами.</li> <li>• Прокладывайте шланги вне зон автомобильного движения и вдали от острых кромок, движущихся частей, горячих поверхностей.</li> <li>• Не тяните оборудование за шланги.</li> <li>• Соблюдайте все необходимые меры безопасности.</li> </ul>
	<p><b>Опасность поражения электрическим током</b> Плохое заземление, неправильная регулировка или ненадлежащее использование системы могут привести к поражению электрическим током.</p> <ul style="list-style-type: none"> <li>• Перед обслуживанием оборудования выключите его и отсоедините кабель питания</li> <li>• Используйте только заземленные электрические розетки.</li> <li>• Используйте только 3-проводные удлинители.</li> <li>• Убедитесь в исправности штырей заземления на распылителе и на удлинителях.</li> </ul>



<b>ПРЕДУПРЕЖДЕНИЯ</b>	
 	<p><b>Опасность оборудования под давлением</b>                      Может произойти инъекция сжатого воздуха под кожу. Разрыв воздушных трубок может привести к травме, если они находятся под давлением. Чтобы сократить риск травмы:</p> <ul style="list-style-type: none"> <li>• Никогда не превышайте максимального рабочего давления любых насадок.</li> <li>• Не направляйте поток воздуха на тело человека.</li> <li>• Выполните <b>Процедуру сброса давления</b> Стр. 16 при получении указания сбросить давление, прекратить распыление, произвести обслуживание оборудования, установить или очистить форсунку распылителя, отсоединить или подсоединить шланг.</li> </ul>
	<p><b>Опасность растворителей при работе с пластмассовыми деталями</b>                      Используйте только совместимые растворители на водной основе для очистки несущих или удерживающих давление пластмассовых деталей. Многие растворители способны повредить пластмассовые детали вплоть до выхода их из строя. Это может привести к серьезным травмам или повреждениям имущества. См. <b>Технические данные</b> на Стр. 38 настоящего руководства и во всех руководствах на иное оборудование. Прочтите предупреждения изготовителей жидкостей и растворителей.</p>
	<p><b>Личные средства защиты</b>                      Лица, использующие или обслуживающие оборудование, а также находящиеся в зоне работы, должны применять соответствующие средства защиты, чтобы обезопасить себя от серьезных травм, в том числе от повреждения глаз, вдыхания токсичных газов, ожогов и потери слуха. К ним относятся перечисленные ниже и иные средства защиты:</p> <ul style="list-style-type: none"> <li>• защитные очки</li> <li>• одежда и респиратор в соответствии с рекомендациями изготовителей жидкостей и растворителей</li> <li>• защитные наушники</li> <li>• перчатки</li> </ul>

<b>ВНИМАНИЕ</b>
<p>Вода или материал, остающиеся в агрегате при температуре <b>ниже точки замерзания</b>, могут повредить насос и/или затруднить пуск.</p> <p>Чтобы гарантировать, что вода и материал полностью удалены из агрегата:</p> <ul style="list-style-type: none"> <li>• извлеките шланг из емкости с материалом,</li> <li>• наклоните распылитель вперед на 45°, чтобы материал (вода) вытек через вход насоса.</li> </ul> <p>Прежде чем добавлять материал или пускать агрегат в холодную погоду, дайте некоторое время циркулировать через насос теплой воде.</p>





Ακολουθούν γενικές προειδοποιήσεις σχετικά με την ασφαλή ρύθμιση, χρήση, συντήρηση και επισκευή του παρόντος εξοπλισμού. Στο κείμενο του εγχειριδίου και όπου αρμόζει περιλαμβάνονται επιπρόσθετες και ειδικότερες προειδοποιήσεις.





Προειδοποίηση

 <b>ΠΡΟΕΙΔΟΠΟΙΗΣΗ</b>
Το παρόν σύμβολο σας προειδοποιεί για το ενδεχόμενο πρόκλησης σοβαρού τραυματισμού ή θανάτου εάν δεν ακολουθήσετε τις οδηγίες.

Προσοχή

<b>ΠΡΟΣΟΧΗ</b>
Σας προειδοποιεί για το ενδεχόμενο πρόκλησης ζημιών ή καταστροφής του εξοπλισμού εάν δεν ακολουθήσετε τις οδηγίες.

 <b>ΠΡΟΕΙΔΟΠΟΙΗΣΕΙΣ</b>	
	<p><b>Κίνδυνος φωτιάς και έκρηξης</b> Οι εύφλεκτες αναθυμιάσεις, όπως οι αναθυμιάσεις διαλυτών και χρωμάτων, στον χώρο εργασίας μπορεί να αναφλεγούν ή να προκαλέσουν έκρηξη. Για να αποτρέψετε το ενδεχόμενο φωτιάς ή έκρηξης:</p> <ul style="list-style-type: none"> <li>Χρησιμοποιείτε τον εξοπλισμό μόνο σε καλά αεριζόμενο χώρο.</li> <li>Απομακρύνετε από το χώρο εργασίας όλα τα υπολείμματα, συμπεριλαμβανομένων των υπολειμμάτων διαλύτη, υφασμάτων και βενζίνης.</li> <li>Γειώνετε τον εντός του χώρου εργασίας εξοπλισμό. Βλέπε οδηγίες <b>Γείωσης</b>.</li> <li>Εάν παρατηρήσετε σπινθηρισμό από στατικό ηλεκτρισμό ή νοιώσετε να σας διαπερνά ηλεκτρικό ρεύμα, <b>διακόψτε τη λειτουργία αμέσως</b>. Μην χρησιμοποιείτε τον εξοπλισμό έως ότου εντοπίσετε και αποκαταστήσετε το πρόβλημα.</li> </ul>
	<p><b>Κίνδυνος από εσφαλμένο χειρισμό του εξοπλισμού</b> Τυχόν εσφαλμένος χειρισμός του εξοπλισμού μπορεί να προκαλέσει θάνατο ή σοβαρό τραυματισμό.</p> <ul style="list-style-type: none"> <li>Μην υπερβαίνετε τη μέγιστη πίεση λειτουργίας ή την ονομαστική θερμοκρασία του εξαρτήματος με τη χαμηλότερη ονομαστική τιμή. Βλέπε <b>Τεχνικά Στοιχεία</b>, σε όλα τα σχετικά εγχειρίδια.</li> <li>Χρησιμοποιείτε ρευστά και διαλύτες συμβατά με τα διαβρεχόμενα εξαρτήματα του εξοπλισμού. Βλέπε <b>Τεχνικά Στοιχεία</b> σε όλα τα σχετικά εγχειρίδια. Διαβάστε τις προειδοποιήσεις του κατασκευαστή του ρευστού και του διαλύτη.</li> <li>Ελέγχετε τον εξοπλισμό καθημερινά. Φροντίζετε για την άμεση επισκευή ή αντικατάσταση οιασδήποτε εξαρτημάτων φέρουν φθορές ή βλάβες.</li> <li>Μην επιφέρετε μετατροπές ή τροποποιήσεις στον εξοπλισμό.</li> <li>Χρησιμοποιείτε τον εξοπλισμό μόνο για τη χρήση για την οποία προορίζεται. Για περισσότερες πληροφορίες, καλέστε τον αντιπρόσωπο της Graco.</li> <li>Μόνο για επαγγελματική χρήση.</li> <li>Φροντίστε ώστε οι ελαστικοί σωλήνες να μην διέρχονται από περιοχές κίνησης, και να μην έρχονται σε επαφή με αιχμηρές άκρες, κινητά μέρη και θερμές επιφάνειες.</li> <li>Μην χρησιμοποιείτε τους ελαστικούς σωλήνες για να σύρετε τον εξοπλισμό.</li> <li>Τηρείτε όλους τους ισχύοντες κανονισμούς ασφαλείας.</li> </ul>
	<p><b>Κίνδυνος ηλεκτροπληξίας</b> Η ακατάλληλη γείωση, ρύθμιση, καλωδίωση ή χρήση του συστήματος μπορεί να προκαλέσει ηλεκτροπληξία.</p> <ul style="list-style-type: none"> <li>Πριν προβείτε σε συντήρηση του εξοπλισμού, κλείνετε το μηχάνημα και αποσυνδέετε το καλώδιο από την παροχή ισχύος.</li> <li>Χρησιμοποιείτε μόνο γειωμένες ηλεκτρικές εξόδους.</li> <li>Χρησιμοποιείτε μόνο καλώδια προέκτασης 3 συρμάτων.</li> <li>Βεβαιωθείτε ότι τα άκρα γείωσης του μηχανήματος βαφής και των καλωδίων προέκτασης είναι άθικτα.</li> </ul>

 <b>ΠΡΟΕΙΔΟΠΟΙΗΣΕΙΣ</b>	
	<p><b>Κίνδυνος από Υπό Πίεση Εξοπλισμό</b> Ο συμπιεσμένος αέρας μπορεί να εκτοξευτεί στο δέρμα. Η θραύση της σωλήνωσης του αέρα, σε περίπτωση που αποσυνδεθεί ενώ βρίσκεται υπό πίεση, μπορεί να προκαλέσει τραυματισμό. Για να περιορίσετε τον κίνδυνο τραυματισμού:</p> <ul style="list-style-type: none"> <li>• Μην υπερβαίνετε ποτέ τη μέγιστη πίεση λειτουργίας των προσαρτημάτων.</li> <li>• Μην κατευθύνετε τη ροή του αέρα προς το σώμα.</li> <li>• Εκτελείτε τη <b>Διαδικασία Εκτόνωσης της Πίεσης</b>, σελίδα 16 κάθε φορά που οι οδηγίες απαιτούν εκτόνωση της πίεσης, διακοπή του ψεκασμού, συντήρηση του εξοπλισμού, εγκατάσταση ή καθαρισμό του ακροφυσίου ψεκασμού, αποσύνδεση ή σύνδεση του ελαστικού σωλήνα.</li> </ul>
	<p><b>Κίνδυνος φθοράς των πλαστικών μερών από τον διαλύτη καθαρισμού</b> Για τον καθαρισμό των πλαστικών μερών ή των μερών υπό πίεση χρησιμοποιείτε μόνο συμβατούς διαλύτες με βάση το νερό. Πολλοί διαλύτες μπορούν να αλλοιώσουν τα πλαστικά μέρη με αποτέλεσμα να προκληθεί βλάβη. Μια τέτοια βλάβη μπορεί να προκαλέσει τραυματισμό ή υλικές ζημιές. Βλέπε <b>Τεχνικά Στοιχεία</b> στη σελίδα 39 του παρόντος εγχειριδίου οδηγιών και σε όλα τα υπόλοιπα εγχειρίδια του εξοπλισμού. Διαβάστε τις προειδοποιήσεις του κατασκευαστή του ρευστού και του διαλύτη.</p>
	<p><b>Ατομικός προστατευτικός εξοπλισμός</b> Όταν χειρίζεστε, συντηρείτε ή βρίσκεστε στον χώρο χειρισμού του παρόντος εξοπλισμού, φοράτε κατάλληλο προστατευτικό εξοπλισμό που σας προφυλάσσει από το ενδεχόμενο σοβαρού τραυματισμού, συμπεριλαμβανομένων του τραυματισμού στα μάτια, της εισπνοής τοξικών αναθυμιάσεων, των εγκαυμάτων και της απώλειας ακοής. Ο εν λόγω εξοπλισμός περιλαμβάνει, μεταξύ άλλων:</p> <ul style="list-style-type: none"> <li>• προστατευτικά για τα μάτια</li> <li>• στολή και αναπνευστήρα που προτείνουν οι κατασκευαστές του ρευστού και του διαλύτη</li> <li>• ωτοασπίδες</li> <li>• γάντια</li> </ul>

## ΠΡΟΣΟΧΗ

Τυχόν υπολείμματα αέρα ή υλικού στη μονάδα όταν η θερμοκρασία είναι **χαμηλότερη του σημείου πήξης** μπορούν να προκαλέσουν βλάβη στην και/ή να επιβραδύνουν την εκκίνηση.

Για να βεβαιωθείτε ότι η μονάδα έχει αδειάσει εντελώς από νερό και υλικό:

- αφαιρέστε τον ελαστικό σωλήνα από την έξοδο του υλικού,
- γείρετε το μηχάνημα βαφής προς τα μπρος, με κλίση 45°, ώστε το υλικό (νερό) να εκρεύσει από την είσοδο της αντλίας.

Προτού προσθέσετε υλικό ή εκκινήσετε τη μονάδα υπό ψυχρές καιρικές συνθήκες, φροντίστε να κυκλοφορήσει στην αντλία ζεστό νερό.

# Części urządzenia / Идентификация деталей / Αναγνώριση Ταυτότητας Εξαρτήματος

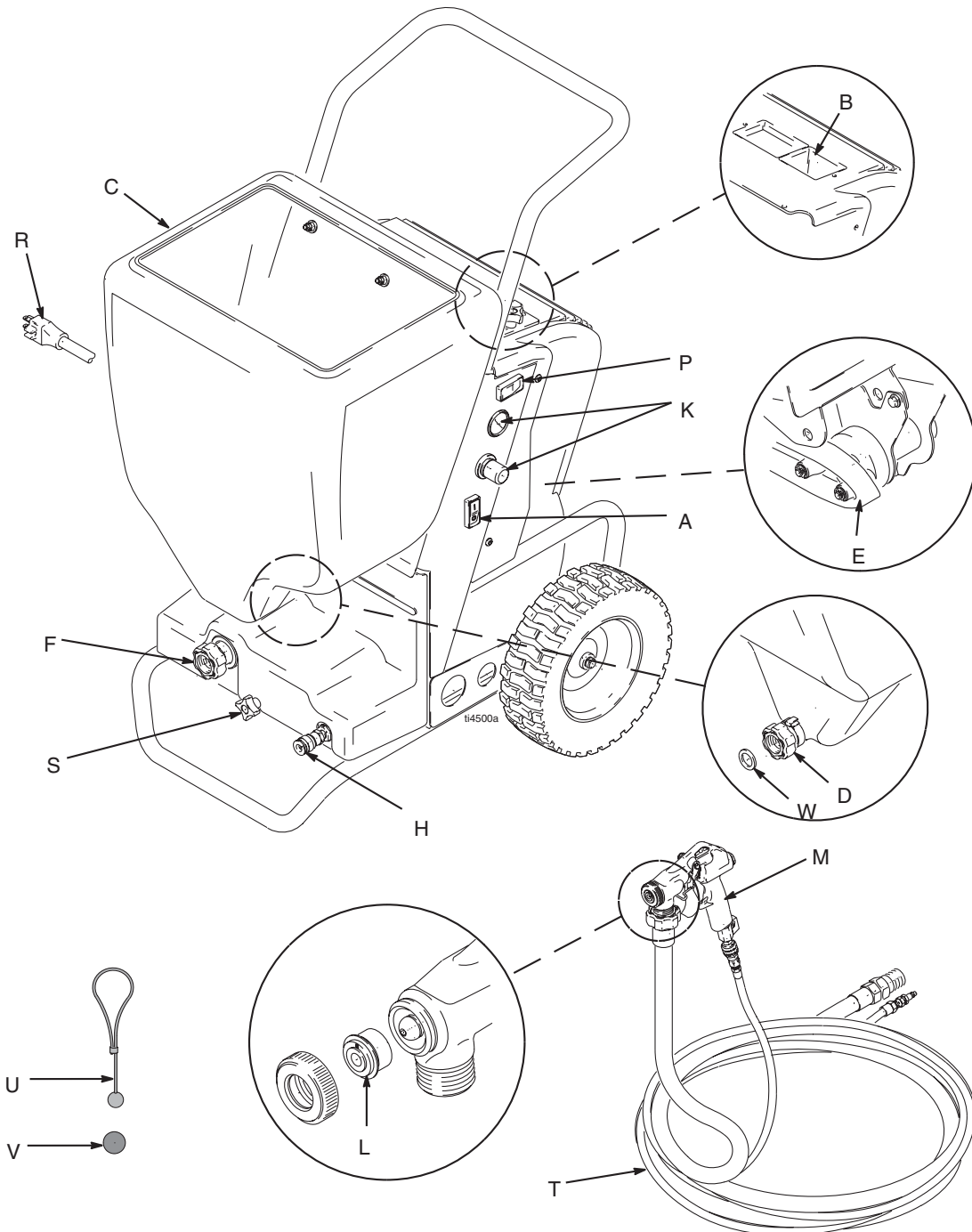

## Części urządzenia / Идентификация деталей / Αναγνώριση Ταυτότητας Εξαρτήματος

	<b>Polski</b>	<b>Русский</b>	<b>Ελληνικά</b>
A	Główny wyłącznik zasilania	Главный выключатель питания	Διακόπτης κύριας τροφοδότησης ισχύος
B	Magazyn dysz	Место хранения форсунки	Αποθήκευση ακροφυσίου
C	Kosz samowyladowczy	Бункер	Χοάνη
D	Podłączenie/odłączenie kosza	Присоединение/отсоединение бункера	Σύνδεση/Αποσύνδεση χοάνης
E	Pompa HD Graco RotoFlex™	Насос Graco RotoFlex™ HD	Αντλία RotoFlex™ HD της Graco
F	Wylot materiału	Выход материала	Έξοδος υλικού
H	Wylot powietrza	Выход воздуха	Έξοδος αέρα
K	Regulator przepływu cieczy oraz wskaźnik ciśnienia	Регулятор потока жидкости и манометр	Ρυθμιστής ροής ρευστού και μετρητής πίεσης
L	Dysza do pistoletu (5 rozmiarów)	Наконечник пистолета-распылителя (5 размеров)	Ακροφύσιο πιστολιού (5 μεγέθη)
M	Pistolet (patrz podręcznik 310616)*	Пистолет-распылитель (см. руководство 310616)*	Πιστόλι (βλέπε εγχειρίδιο 310616)*
P	Wyłącznik płukania	Выключатель заливки	Διακόπτης προέγχυσης
R	Kabel zasilający	Кабель питания	Καλώδιο Τροφοδότησης
S	Śruba dostępu do pompy	Винт доступа к насосу	Κοχλίας πρόσβασης στην αντλία
T	Wąż - 7.6 m (25 ft)	Шланг - 25 футов.	Ελαστικός σωλήνας - 25-ft.
U	Wskaźnik grubości materiału	Щуп толщины материала	Μετρητής πυκνότητας του υλικού
V	Kulka do czyszczenia	Шарик для очистки	Μπίλια καθαρισμού
W	Zapasowe uszczelki do węży	Прокладки запасного шланга	Ανταλλακτικά παρεμβύσματα για τον ελαστικό σωλήνα

## Płukanie systemu / Заливка системы / Προέγχυση του Συστήματος

Polski	Русский	Ελληνικά
<p><b>FUNKCJA</b></p> <p>Elektryczny automat malarski RTX 1500 jest wyposażony w urządzenie regulujące przepływ materiału oraz jego ciśnienie. Gdy operator zwalnia spust pistoletu, zatrzymuje się pompa ciśnienia i przepływu. Gdy naciska spust pistoletu, uruchamia się pompa ciśnienia i przepływu. Wyzwolenie systemu powoduje zapewnienie miękkiego startu przepływu materiału.</p> <p><b>Jak to działa.</b> System rozpoznaje przepływ rozpylonego powietrza w pistolecie przy pomocy czujnika przepływu, znajdującego się wewnątrz.</p>	<p><b>ФУНКЦИЯ</b></p> <p>Электрический распылитель для текстурированной окраски RTX 1500 оборудован автоматическим выключателем давления материала и потока. Когда оператор отпускает курок пистолета-распылителя, давление насоса падает и поток прекращается. При нажатии курка пистолета-распылителя давление насоса повышается и создается поток. Система включения обеспечивает “мягкий старт” подачи материала.</p> <p><b>Принцип работы.</b> Система распознает наличие распыляющего потока воздуха через пистолет-распылитель с помощью датчика потока воздуха, расположенного внутри агрегата.</p>	<p><b>ΛΕΙΤΟΥΡΓΙΑ</b></p> <p>Το Ηλεκτρικό Μηχάνημα Βαφής RTX 1500 διαθέτει διάταξη αυτόματης πίεσης και ροής του υλικού. Όταν ο χειριστής απελευθερώνει τη σκανδάλη του πιστολιού, διακόπτεται η πίεση και η ροή στην αντλία. Όταν ο χειριστής πιέζει τη σκανδάλη, η πίεση και η ροή στην αντλία επανέρχονται. Με την ενεργοποίηση του συστήματος το υλικό θα αρχίσει να εξέρχεται ομαλά.</p> <p><b>Τρόπος λειτουργίας.</b> Το σύστημα αναγνωρίζει στο πιστόλι τη ροή των σωματιδίων αέρα που πρόκειται να ψεκαστούν χάρη σε έναν αισθητήρα ροής αέρα που βρίσκεται στο εσωτερικό της μονάδας.</p>

### Preferowana metoda: / Предпочтительный метод: / Προτιμώμενη Μέθοδος:

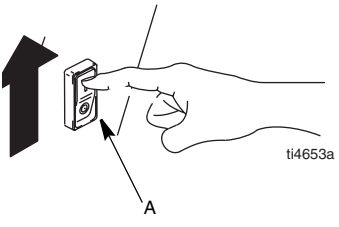
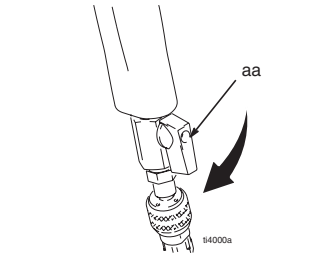
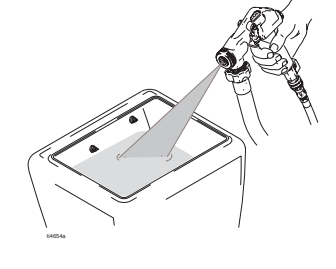
 <p>ti4653a</p>	 <p>ti4000a</p>	 <p>ti405a</p>	
<p>1 Włącz zasilanie urządzenia (A).</p>	<p>2 Otwórz nieznacznie zawór powietrza pistoletu (aa), co umożliwi dopływ niewielkiej ilości powietrza z materiałem przez pistolet. Ta czynność zapewnia automatycznie ciśnienie oraz przepływ materiału.</p>	<p>3 Wyceluj pistolet (M) w kosz (C) i wciśnij spust pistoletu.</p>	
<p>1 ВКЛЮЧИТЕ главный выключатель питания распылителя (А).</p>	<p>2 Слегка приоткройте воздушный кран (aa) распылителя, чтобы через пистолет-распылитель подавался небольшой поток воздуха с материалом. Это автоматически обеспечит давление материала и его поток.</p>	<p>3 Направьте пистолет-распылитель (М) в бункер (С) и нажмите на курок пистолета-распылителя.</p>	
<p>1 Θέστε την κύρια τροφοδότησης ισχύος του μηχανήματος βαφής στη θέση (Α) ON.</p>	<p>2 Ανοίξτε λίγο τη βαλβίδα αέρα (aa) του πιστολιού ώστε μικρός όγκος αέρα να εισρεύσει στο πιστόλι μαζί με το υλικό. Με τον τρόπο αυτό, το υλικό αποκτά αυτόματα πίεση και ροή.</p>	<p>3 Σημαδέψτε με το πιστόλι (M) τη χοάνη (C) και πιέστε τη σκανδάλη.</p>	

**Alternatywna metoda- przy pomocy przycisku płukania (P):**  
**Альтернативный метод – использование выключателя заливки (P):**  
**Εναλλακτική μέθοδος – Χρήση του διακόπτη προέγχυσης (P):**

(Jeśli przepływ powietrza z materiałem przez pistolet nie jest wymagany)

(В случае, если нежелателен поток воздуха с материалом через пистолет-распылитель)

(Σε περίπτωση που δεν είναι επιθυμητή η παράλληλη ροή ρευστού και υλικού στο πιστόλι)

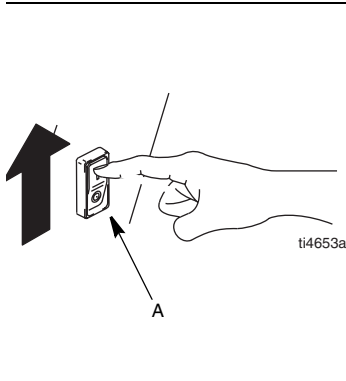
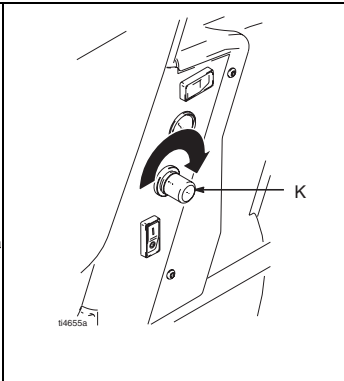
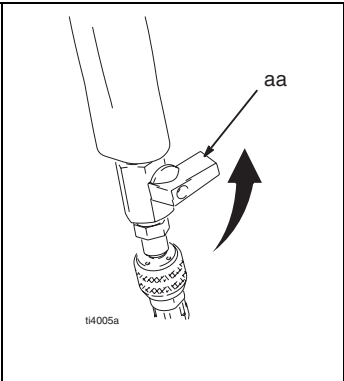
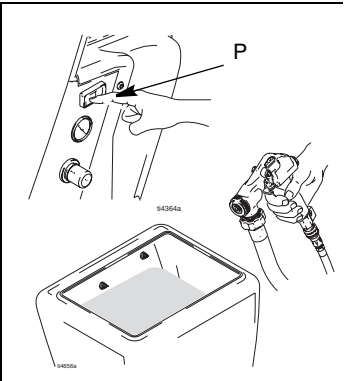
			
<p>1 Włącz zasilanie urządzenia (A).</p>	<p>2 Ustaw regulator przepływu cieczy (K) na żądaną wartość.</p>	<p>3 Zamknij zawór powietrza pistoletu (aa).</p>	<p>4 Naciśnij i przytrzymaj przycisk płukania (P), aby rozpocząć i zatrzymać przepływ. Wyceluj pistolet w kosz (C) i wciśnij spust.</p>
<p>1 ВКЛЮЧИТЕ главный выключатель питания распылителя (A).</p>	<p>2 Поверните регулятор потока жидкости (K) в сторону увеличения на необходимую величину.</p>	<p>3 Закройте воздушный кран (aa) пистолета-распылителя.</p>	<p>4 Нажимайте и удерживайте выключатель заливки (P), чтобы включать и останавливать поток. Направьте пистолет-распылитель в бункер (C) и нажмите на курок.</p>
<p>1 Θέστε την κύρια τροφοδότησης ισχύος του μηχανήματος βαφής στη θέση (A) ON.</p>	<p>2 Αυξήστε την ένταση του ρυθμιστή ροής του ρευστού (K) στον βαθμό που απαιτείται.</p>	<p>3 Κλείστε τη βαλβίδα αέρα του πιστολιού (aa).</p>	<p>4 Πατήστε και κρατήστε πατημένο τον διακόπτη προέγχυσης (P) για να εκκινήσετε και να διακόψετε τη ροή. Σημαδέψτε τη χοάνη (C) και πατήστε τη σκανδάλη του πιστολιού.</p>

**UWAGA / ВНИМАНИЕ / ΠΡΟΣΟΧΗ**

Polski	Русский	Ελληνικά
<p>Zbyt długie naciśnięcie przycisku płukania systemu (P) może spowodować cofnięcie materiału do przewodów powietrznych pistoletu, blokują pistolet i/lub uszkadzając zawór powietrzny.</p>	<p>Чрезмерно частое или продолжительное использование выключателя заливки (P) может привести к поступлению материала в воздушные каналы пистолета-распылителя и вызвать загрязнение и/или поломку воздушного крана пистолета-распылителя.</p>	<p>Υπερβολική ή παρατεταμένη χρήση του διακόπτη προέγχυσης (P) μπορεί να προκαλέσει την επιστροφή του υλικού στις διόδους του πιστολιού, με αποτέλεσμα το φράξιμο και/ή την πρόκληση βλάβης στη βαλβίδα αέρα του πιστολιού.</p>

# Przygotowanie / Подготовка / Προετοιμασία

## Usuwanie nadmiaru ciśnienia (dekompresja)

### Процедура сброса давления

### Διαδικασία Εκτόνωσης Πίεσης

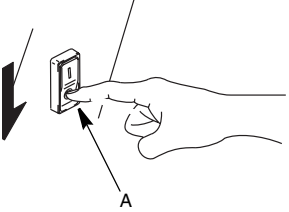
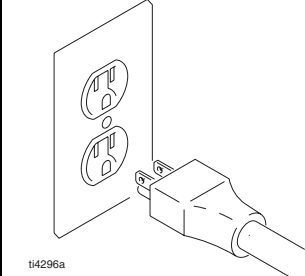
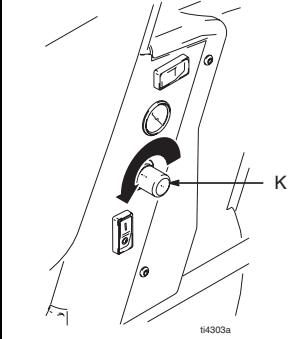
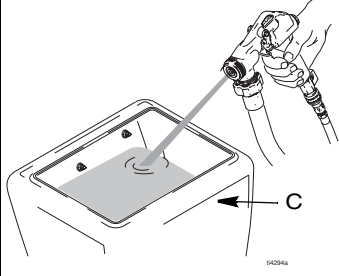
			
<p>1 Wyłącz zasilanie urządzenia (A) (OFF).</p>	<p>2 Odłącz rozpylacz.</p>	<p>3 Włącz regulator przepływu (K) w skrajne dolne położenie.</p>	<p>4 Wyceluj pistolet w kosz (C) lub wiadro i naciskaj spust, aż do uwolnienia ciśnienia.</p>
<p>1 ВЫКЛЮЧИТЕ главный выключатель питания распылителя (A).</p>	<p>2 Извлеките вилку распылителя из розетки.</p>	<p>3 Поверните регулятор потока жидкости (K) на минимальное положение.</p>	<p>4 Направьте пистолет-распылитель в бункер (C) или емкость и нажимайте на курок до тех пор, пока не выйдет весь воздух и не упадет давление материала.</p>
<p>1 Θέστε την κύρια παροχή ισχύος του μηχανήματος βαφής στη θέση (A) OFF.</p>	<p>2 Αποσυνδέστε το μηχάνημα βαφής από την παροχή.</p>	<p>3 Κλείστε εντελώς τον ρυθμιστή ροής του ρευστού (K).</p>	<p>4 Σημαδέψτε σε χοάνη (C) ή σε δοχείο και πατήστε τη σκανδάλη του πιστολιού έως ότου εκτονωθεί η πίεση του αέρα και του υλικού.</p>



## Uziemienie / Заземление / Γείωση

Urządzenie musi być uziemione. Uziemienie zmniejsza ryzyko porażenia elektrycznego, będąc przewodem odpływowym dla prądu elektrycznego.

Распылитель должен быть заземлен. Заземление снижает опасность удара электрическим током, так как он уходит по проводу заземления.

Το μηχάνημα βαφής πρέπει να γειώνεται. Η γείωση περιορίζει τον κίνδυνο ηλεκτροπληξίας μέσω ενός σύρματος διαφυγής του ηλεκτρικού ρεύματος.

### ⚠ OSTRZEŻENIA / ПРЕДУПРЕЖДЕНИЕ / ΠΡΟΕΙΔΟΠΟΙΗΣΗ



Zapoznaj się z ostrzeżeniami, strona 6.

Прочтите предупреждения на стр. 8.

Διαβάστε τις προειδοποιήσεις, σελίδα 10.

			<p>Wymagania elektryczne, strona 3 Требования к электросети приведены на стр. 4 Ηλεκτρικές απαιτήσεις, Σελίδα 5</p>
<ul style="list-style-type: none"> <li>• Kabel zasilający urządzenia posiada przewód uziemiający z odpowiednim bolcem uziemiającym.</li> </ul>	<ul style="list-style-type: none"> <li>• Wtyczka musi być włożona do gniazdka, które zostało prawidłowo zainstalowane i uziemione zgodnie z lokalnymi przepisami dotyczącymi instalacji elektrycznych.</li> </ul>	<ul style="list-style-type: none"> <li>• Nie wolno modyfikować wtyczki! Jeśli wtyczka nie mieści się w gniazdku, wykwalifikowany elektryk powinien zainstalować gniazdko z uziemieniem.</li> </ul>	<ul style="list-style-type: none"> <li>• Specyfikacje elektryczne urządzenia są przedstawione na stronie 3.</li> </ul>
<ul style="list-style-type: none"> <li>• Кабель распылителя включает провод заземления с соответствующим штырем заземления.</li> </ul>	<ul style="list-style-type: none"> <li>• Вилку распылителя следует включать в розетку, должным образом установленную и заземленную в соответствии со всеми местными правилами и нормативами.</li> </ul>	<ul style="list-style-type: none"> <li>• Не переделывайте вилку! Если она не подходит к розетке, квалифицированный электрик должен установить заземленную розетку.</li> </ul>	<ul style="list-style-type: none"> <li>• Требования к электросети для распылителя приведены на стр. 4.</li> </ul>
<ul style="list-style-type: none"> <li>• Το μηχάνημα βαφής περιλαμβάνει ένα καλώδιο γείωσης με κατάλληλο ακροδέκτη γείωσης.</li> </ul>	<ul style="list-style-type: none"> <li>• Το βύσμα πρέπει να συνδεθεί σε μια σωστά εγκαταστημένη και γειωμένη έξοδο σύμφωνα με όλους τους τοπικούς κώδικες και διατάξεις.</li> </ul>	<ul style="list-style-type: none"> <li>• Μην τροποποιείτε το βύσμα! Σε περίπτωση που δεν ταιριάζει στην έξοδο, ζητήστε την εγκατάσταση γειωμένης εξόδου από ειδικευμένο τεχνικό.</li> </ul>	<ul style="list-style-type: none"> <li>• Οι ηλεκτρικές απαιτήσεις του μηχανήματος βαφής αναφέρονται στη σελίδα 5.</li> </ul>

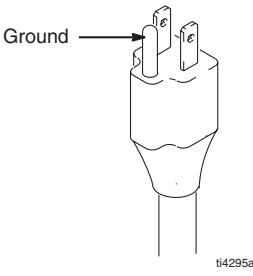
			
<p><b>Przedłużacze</b></p> <ul style="list-style-type: none"> <li>Można używać wyłącznie przedłużaczy z nieuszkodzonymi 3-bolcowymi wtyczkami.</li> </ul>	<ul style="list-style-type: none"> <li>Najlepiej jest jednak używać dołączonego do urządzenia kabla zasilającego o długości 7.6 m (25 ft).</li> <li>Jeśli konieczny jest przedłużacz, należy użyć 3-przewodowego przedłużacza, min. 12 AWG (2.5 mm<sup>2</sup>).</li> </ul>	<p><b>Dodatkowy kompresor</b></p> <ul style="list-style-type: none"> <li>Zastosuj dodatkowy zestaw doprowadzający powietrze 287328, gdy wymagane jest dodatkowe rozpylenie.</li> </ul>	<p><b>UWAGA</b></p> <p>Dołączenie sprężonego powietrza z zewnątrz bez zastosowania zestawu doprowadzającego 287328 spowoduje uszkodzenie urządzenia. Patrz podręcznik 310694.</p>
<p><b>Удлинитель</b></p> <ul style="list-style-type: none"> <li>Используйте только удлинители с исправной вилкой с 3 штырьками.</li> </ul>	<ul style="list-style-type: none"> <li>Для надежности пользуйтесь только армированным кабелем питания длиной 25 футов.</li> <li>Если требуется удлинитель, используйте 3-проводной кабель как минимум типа 12 AWG (2,5 мм<sup>2</sup>).</li> </ul>	<p><b>Вспомогательный воздушный компрессор</b></p> <ul style="list-style-type: none"> <li>Используйте вспомогательный набор подключения воздушной линии 287328, если необходим дополнительный источник воздуха для распыления.</li> </ul>	<p><b>ВНИМАНИЕ</b></p> <p>Подключение дополнительного источника воздуха без вспомогательного набора подключения воздушной линии 287328 приведет к повреждению распылителя. См. руководство 310694.</p>
<p><b>Καλώδια προέκτασης</b></p> <ul style="list-style-type: none"> <li>Χρησιμοποιείτε αποκλειστικά και μόνο άθικτο καλώδιο προέκτασης με βύσμα 3 ακροδεκτών.</li> </ul>	<ul style="list-style-type: none"> <li>Για καλύτερα αποτελέσματα χρησιμοποιείτε μόνο το συρματωμένο καλώδιο τροφοδότησης ισχύος που έχει μήκος 25 ft.</li> <li>Σε περίπτωση που απαιτείται η χρήση καλωδίου προέκτασης, χρησιμοποιείτε καλώδιο 3 συρμάτων, τουλάχιστον 12 AWG (2,5 mm<sup>2</sup>).</li> </ul>	<p><b>Βοηθητικός συμπιεστής αέρα</b></p> <ul style="list-style-type: none"> <li>Όταν απαιτείται περαιτέρω αέρας ψεκασμού, χρησιμοποιείτε το Kit Σύνδεσης Βοηθητικού Αέρα 287328.</li> </ul>	<p><b>ΠΡΟΣΟΧΗ</b></p> <p>Η παροχή βοηθητικού αέρα στο μηχάνημα βαφής χωρίς τη χρήση του Kit Σύνδεσης Βοηθητικού Αέρα 287328 θα προκαλέσει βλάβη στο μηχάνημα βαφής. Βλέπε εγχειρίδιο 310694.</p>

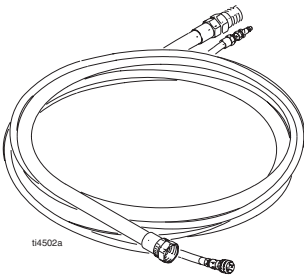
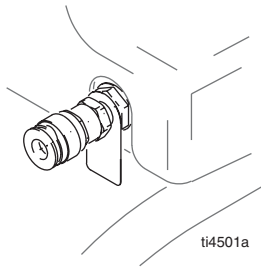
			
<b>Generatory</b>	<b>Διμήκοι κώβη</b>		<b>UWAGA</b>
<ul style="list-style-type: none"> <li>• Minimum 7500 W (7.6 KW)</li> </ul>	<ul style="list-style-type: none"> <li>• System jest dostarczany wraz z podwójnym κώβη, zawierającym κώβη doprowadzenia materiału ID o średnicy 2.5 cm (1 in), długość 7.6 m (25 ft) oraz κώβη powietrza ID o średnicy 9 mm (3/8 in).</li> <li>• Jeśli wymagane są dłuższe κώβη, można je podłączyć, ale maksymalna długość całego κώβη to 30 m (100 ft).</li> </ul>	<ul style="list-style-type: none"> <li>• Typ rozpylanego materiału określa maksymalną długość κώβη, jaką można zastosować. Jeśli nie uzyskujesz żądanego wzoru lub pokrycia przy rozpylaniu, spróbuj zastosować krótszy κώβη.</li> </ul>	<p>Złączenia κώβη sprężonego powietrza mogą się nagrzać! Przed wyjęciem κώβη urządzenie powinno ostygnąć przez 5 minut.</p>
<b>Генераторы</b>	<b>Длина шлангов</b>		<b>ВНИМАНИЕ</b>
<ul style="list-style-type: none"> <li>• 7500 Вт (7,5 КВт) минимум</li> </ul>	<ul style="list-style-type: none"> <li>• Система поставляется со сдвоенным комплектом шлангов, состоящим из шланга материала внутр. диа. 1 дюйм x 25 футов (25 мм x 7,6 м) и воздушного шланга внутр. диа. 3/8 дюйма.</li> <li>• Если желательно иметь шланги большей длины, подсоедините дополнительные отрезки шлангов общей длиной до 100 футов максимум.</li> </ul>	<ul style="list-style-type: none"> <li>• Тип распыляемого материала определяет максимально допустимую длину шланга. Если не удастся получить удовлетворительное качество покрытия или обеспечить нужный расход материала, попробуйте использовать шланг меньшей длины.</li> </ul>	<p>Соединение воздушного шланга на распылителе может сильно нагреться! Дайте распылителю остыть в течение 5 минут перед отсоединением воздушного шланга.</p>
<b>Γεννήτριες</b>	<b>Μήκη ελαστικού σωλήνα</b>		<b>ΠΡΟΣΟΧΗ</b>
<ul style="list-style-type: none"> <li>• Τουλάχιστον 7500 W (7,5 KW)</li> </ul>	<ul style="list-style-type: none"> <li>• Το σύστημα διατίθεται με σετ διπλού ελαστικού σωλήνα που αποτελείται από έναν ελαστικό σωλήνα 1 in. εσωτ. διάμ. x 25 ft (25 mm x 7,6 m) για το υλικό και έναν ελαστικό σωλήνα αέρα εσωτ. διαμέτρου 3/8 in.</li> <li>• Σε περίπτωση που είναι επιθυμητή η χρήση μακρύτερου ελαστικού σωλήνα, συνδέστε επιπρόσθετα τμήματα ελαστικού σωλήνα – το μέγιστο επιτρεπόμενο μήκος είναι 100 ft.</li> </ul>	<ul style="list-style-type: none"> <li>• Το μέγιστο μήκος ελαστικού σωλήνα που μπορείτε να χρησιμοποιήσετε εξαρτάται από τον τύπο του υλικού που ψεκάζετε. Εάν η δέσμη βαφής ή το εύρος βαφής δεν είναι ικανοποιητικό, δοκιμάστε με ελαστικό σωλήνα μικρότερου μήκους.</li> </ul>	<p>Τα συνδεδεμένα του ελαστικού σωλήνα αέρα μπορεί να ανεβάσουν πολύ υψηλή θερμοκρασία! Αφήστε το μηχάνημα βαφής να κρυώσει για 5 λεπτά προτού αποσυνδέσετε τον σωλήνα βαφής.</p>

## Ustawienia / Подготовка / Διάταξη

WAŻNE / ВНИМАНИЕ / ΣΗΜΑΝΤΙΚΟ		
Polski	Русский	Ελληνικά
<ul style="list-style-type: none"> <li>• Materiał nie może wyschnąć wewnątrz pompy, węży, pistoletu czy też w urządzeniu.</li> </ul>	<ul style="list-style-type: none"> <li>• Не допускайте засыхания материала внутри насоса, шлангов, пистолета-распылителя или в системе распылителя.</li> </ul>	<ul style="list-style-type: none"> <li>• Μην αφήνετε το υλικό να ξηραίνεται στο εσωτερικό της αντλίας, των ελαστικών σωλήνων, του πιστολιού ή του συστήματος βαφής.</li> </ul>

**⚠ OSTRZEŻENIA / ПРЕДУПРЕЖДЕНИЕ / ΠΡΟΕΙΔΟΠΟΙΗΣΗ**

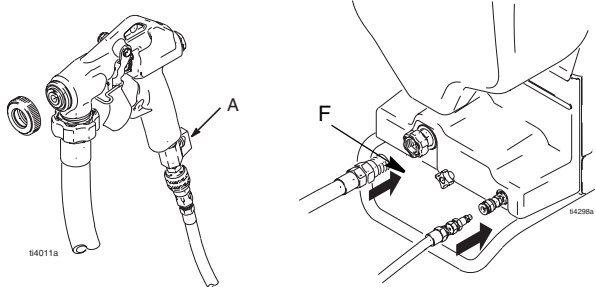
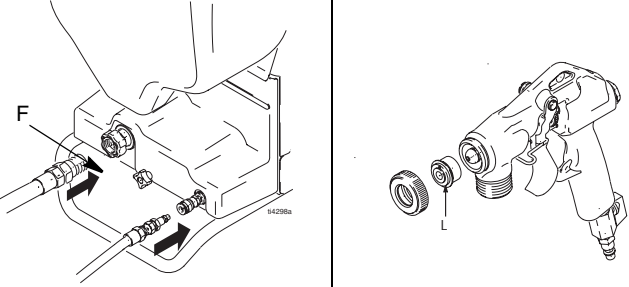
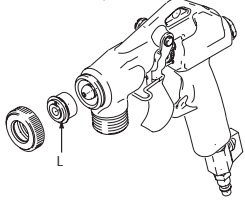
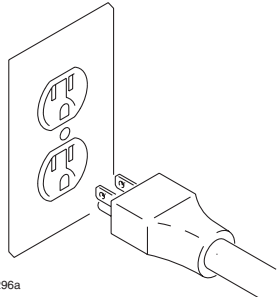

Zapoznaj się z ostrzeżeniami, strona 6.  
 Прочтите предупреждения на стр. 8.  
 Διαβάστε τις προειδοποιήσεις, σελίδα 10.

			
<p>1 Podłącz jeden koniec węża powietrza do szybkozłączki wylotu powietrza urządzenia, a drugi koniec do szybkozłączki wlotu na pistolecie.</p>	<p>2 Podłącz jeden koniec węża materiału do wylotu materiału (F), a drugi koniec do wlotu materiału na pistolecie. Dokładnie dokręć złączki.</p>	<p>3 Zainstaluj dyszę rozpylacza (L). Patrz tabela doboru dysz, strona 28.</p> <p>Pociągnięcie za spust podczas instalowania dysz ułatwia ich montaż.</p>	<p>4 Podłącz kabel zasilający do prawidłowo uziemionego gniazda.</p>
<p>1 Подсоедините один конец воздушного шланга к разъему быстрого подключения на выходе воздуха из распылителя, а другой – к разъему быстрого подключения на входе воздуха в пистолет-распылитель.</p>	<p>2 Подсоедините один конец шланга материала к выходу материала (F), а другой конец – ко входу материала в пистолет-распылитель. Плотнo затянйте соединения.</p>	<p>3 Установите форсунку распыления (L). См. таблицу выбора, стр. 28.</p> <p>Нажатие курка при установке форсунки облегчает сборку.</p>	<p>4 Подключите вилку кабеля питания к правильно заземленной розетке.</p>
<p>1 Συνδέστε το ένα άκρο του σωλήνα βαφής στον ταχυσύνδεσμο της εξόδου αέρα του μηχανήματος βαφής και στον ταχυσύνδεσμο της εισόδου αέρα του πιστολιού.</p>	<p>2 Συνδέστε το ένα άκρο του ελαστικού σωλήνα υλικού στην έξοδο υλικού (F) και το άλλο άκρο στην είσοδο υλικού, στο πιστόλι. Σφίξτε καλά τις συνδέσεις.</p>	<p>3 Τοποθετήστε το ακροφύσιο βαφής (L). Βλέπε διάγραμμα επιλογής, σελίδα 28.</p> <p>Για ευκολότερη συναρμολόγηση κατά την τοποθέτηση των ακροφυσίων, κρατάτε τη σκανδάλη πατημένη.</p>	<p>4 Συνδέστε το καλώδιο τροφοδότησης ισχύος σε σωστά γειωμένη έξοδο.</p>

**Wyjmowanie oraz instalacja kosza**  
**Снятие и установка бункера**  
**Αφαίρεση και εγκατάσταση της χοάνης**

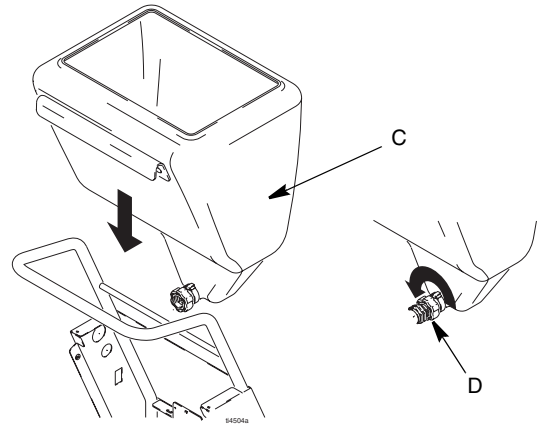
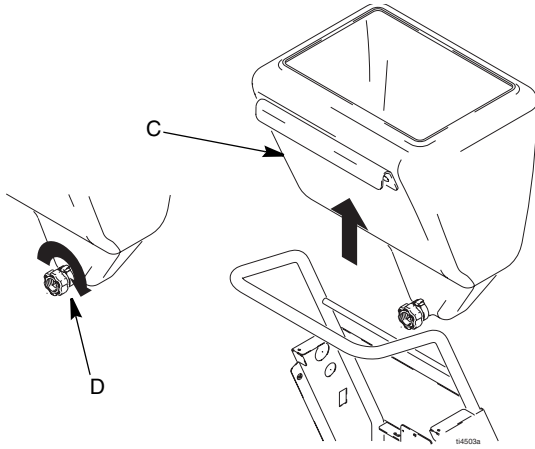

<b>Zdjęcie kosza (C)</b>		<b>Instalacja kosza (C)</b>	
1 Aby zdjąć kosz (C), poluzuj złączkę (D). Złączki są dokręcane siłą rąk i nie wymagają narzędzi.	2 Podnieś do góry kosz (C) i odstaw go z boku urządzenia.	1 Umieść otwór spustowy kosza ponad złączkę tak daleko, jak to możliwe, upewniając się, że etykieta identyfikacyjna jest skierowana do zewnątrz.	2 Dokręć złączkę ręką (D).
<b>Снятие бункера (C)</b>		<b>Установка бункера (C)</b>	
1 Чтобы снять бункер (C), ослабьте соединение (D). Соединения затягиваются вручную, и чтобы ослабить их, инструменты не требуются.	2 Поднимите бункер (C) вертикально вверх, чтобы снять его с агрегата.	1 Установите слив бункера на соединение до упора, убедитесь, что идентификационная наклейка расположена снаружи.	2 Вручную затяните соединение (D).
<b>Αφαίρεση της χοάνης (C)</b>		<b>Εγκατάσταση της χοάνης (C)</b>	
1 Για να αφαιρέσετε τη χοάνη (C), χαλαρώστε το συνδετικό (D). Τα συνδετικά σφίγγονται με το χέρι και για τη χαλάρωσή τους δεν πρέπει να απαιτείται η χρήση εργαλείων.	2 Σηκώστε τη χοάνη (C) προς τα επάνω και αφαιρέστε την από τη μονάδα.	1 Φέρτε τη διάταξη αποστράγγισης της χοάνης πάνω από το συνδετικό και πιέστε όσο πάει, προσέχοντας η ετικέτα με την ταυτότητα αναγνώρισης να είναι στραμμένη προς τα έξω.	2 Σφίξτε το συνδετικό με το χέρι (D).

## Zwilżanie węża / Смачивание шланга / Διαβροχή ελαστικού σωλήνα

**⚠ OSTRZEŻENIA / ПРЕДУПРЕЖДЕНИЕ / ΠΡΟΕΙΔΟΠΟΙΗΣΗ**

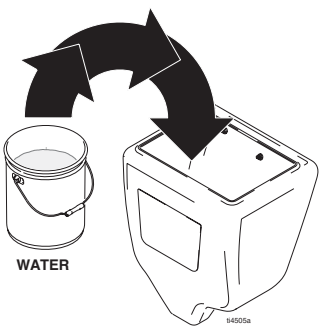
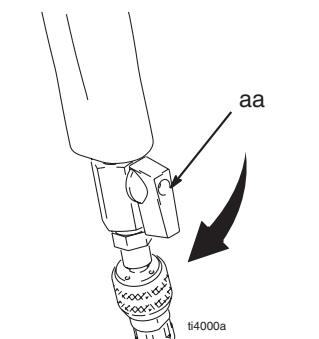
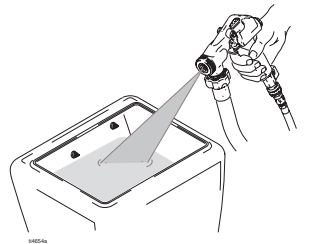

Zapoznaj się z ostrzeżeniami, strona 6.  
 Прочтите предупреждения на стр. 8.  
 Διαβάστε τις προειδοποιήσεις, σελίδα 10.

			
<p>Zwilż wnętrze węża przed każdym użyciem, aby zmyć osad i uniemożliwić wydostanie się materiału z węża.</p>	<p>1 Wlej 3.8 l czystej wody (1 galon) do kosza.</p>	<p>2 Otwórz zawór powietrzny pistoletu (aa). Postępuj z godnie z opisem Płukanie systemu, strona 14.</p>	<p>3 Włącz urządzenie (A). Wyceluj pistolet (M) w kosz (C) i pociągnij spust, aby woda krążyła kilka minut wewnątrz węża z materiałem.</p>
<p>Смачивайте внутреннюю часть шланга перед каждым использованием, чтобы смыть осадок и предотвратить засорение шланга материалом для текстурированной окраски.</p>	<p>1 Залейте в бункер 1 (один галлон (3,8 литра) чистой воды.</p>	<p>2 Откройте воздушный кран пистолета-распылителя (aa). Следуйте рекомендациям по заливке системы, стр. 14.</p>	<p>3 ВКЛЮЧИТЕ распылитель (A). Направьте пистолет-распылитель (M) в бункер (C) и нажмите на курок, чтобы в течение нескольких минут циркуляцией воды смочить внутреннюю часть шланга материала.</p>
<p>Διαβρέχετε το εσωτερικό του ελαστικού σωλήνα πριν από κάθε χρήση για να ξεπλένονται τα ιζήματα και να μην υπάρχει κίνδυνος απόφραξης του ελαστικού σωλήνα από το υλικό βαφής.</p>	<p>1 Εγχύστε στη χοάνη ένα (1) γαλόνη (3,8 λίτρα) καθαρό νερό.</p>	<p>2 Ανοίξτε τη βαλβίδα αέρα του πιστολιού (aa). Εκτελέστε τις οδηγίες Προέγχυσης του Συστήματος, σελίδα 14.</p>	<p>3 Θέστε το μηχάνημα βαφής στη θέση ON (A). Σημαδέψτε με το πιστόλι (M) στη χοάνη (C) και πατήστε τη σκανδάλη ώστε το νερό να κυκλοφορήσει για λίγα λεπτά και να διαβρέξει το εσωτερικό του ελαστικού σωλήνα υλικού.</p>



 <p data-bbox="250 579 318 600"><b>WASTE</b></p>	
<p data-bbox="172 674 493 779">4 Wyceluj pistolet w wiadro i naciskaj spust, aż cała woda z kosza, węża i pompy znajdzie się w wiadrze.</p>	
<p data-bbox="172 831 480 1014">4 Направьте пистолет-распылитель в емкость для отходов и подождите, пока в бункере не останется воды, и вся вода не будет удалена из шланга и системы насоса.</p>	
<p data-bbox="172 1066 493 1249">4 Πατήστε τη σκανδάλη σημαδεύοντας σε δοχείο απορριμμάτων έως ότου το νερό εξαντληθεί από τη χοάνη και αφαιρεθεί εντελώς από τον ελαστικό σωλήνα και το σύστημα της αντλίας.</p>	

## Mieszanie materiału / Смешивание материала / Ανάμιξη του υλικού

**⚠ OSTRZEŻENIA / ПРЕДУПРЕЖДЕНИЕ / ΠΡΟΕΙΔΟΠΟΙΗΣΗ**

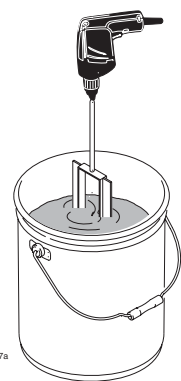

Zapoznaj się z ostrzeżeniami, strona 6.  
 Прочтите предупреждения на стр. 8.  
 Διαβάστε τις προειδοποιήσεις, σελίδα 10.

		 <small>13906a</small> <b>WATER</b>	 <small>13907a</small>
<p>UWAGA: Aby uzyskać optymalną wydajność, rozdrobnij materiał, zgodnie z opisem w krokach 3-5.</p> <ul style="list-style-type: none"> <li>• Jeśli wymagany jest grubszy materiał, wykonaj najpierw test pompowania. Następnie wykonaj próbny natrysk.</li> </ul>	<ul style="list-style-type: none"> <li>• <b>Używaj wyłącznie materiałów rozcieńczanych wodą.</b></li> </ul>	<p>1 Mieszaj materiały w oddzielnym pojemniku. Najlepsze wyniki uzyskuje się przy zastosowaniu całych opakowań.</p>	<p>2 Wymieszaj do uzyskania jednolitej konsystencji.</p>
<p>ПРИМЕЧАНИЕ: Чтобы обеспечить оптимальное качество работы, разбавьте материал, как рекомендовано на этапах 3-5.</p> <ul style="list-style-type: none"> <li>• Если требуется применять более густой материал, испытайте сначала эффективность работы насоса. Затем покройте пробную поверхность.</li> </ul>	<ul style="list-style-type: none"> <li>• <b>Используйте только материалы на водной основе.</b></li> </ul>	<p>1 Смешивайте материал в отдельной емкости. Для получения оптимальных результатов используйте упаковки целиком.</p>	<p>2 Размешивайте материал до равномерного состояния, без комков.</p>
<p>ΣΗΜΕΙΩΣΗ: Για βέλτιστη επίδοση, αραιώστε το υλικό όπως περιγράφεται στα βήματα 3-5.</p> <ul style="list-style-type: none"> <li>• Εάν επιθυμείτε πυκνότερο υλικό, ελέγξτε πρώτα την ικανότητα άντλησης. Στη συνέχεια, ψεκάστε μια δοκιμαστική δέσμη βαφής.</li> </ul>	<ul style="list-style-type: none"> <li>• <b>Χρησιμοποιείτε μόνο υλικά με βάση το νερό.</b></li> </ul>	<p>1 Ανακατέψτε τα υλικά σε διαφορετικό δοχείο. Για βέλτιστα αποτελέσματα χρησιμοποιείτε ολόκληρο το περιεχόμενο της σακούλας.</p>	<p>2 Αναδεύστε έως ότου το μίγμα γίνει ομοιόμορφο, χωρίς σβώλους.</p>



3 Aby uzyskać stałą konsystencję w następnych partiach materiału, po dokładnym wymieszaniu materiału delikatnie umieść kulisty koniec wskaźnika grubości materiału na powierzchni mieszanki.	UWAGA: Aby zapewnić dokładny pomiar, wskaźnik musi być całkowicie suchy i czysty przy każdym użyciu.	
3 Чтобы добиться постоянства плотности разных порций смешанного материала, тщательно перемешайте материал для текстурированной окраски и аккуратно установите на его поверхность шаровой наконечник щупа толщины материала.	ПРИМЕЧАНИЕ: Чтобы обеспечить точность измерений, после каждого использования очищайте и насухо протирайте щуп.	
3 Για να επιτύχετε δόσεις ομοιόμορφης πυκνότητας, αφού αναμίξετε το υλικό, ακουμπήστε προσεχτικά στην επιφάνεια του μίγματος το άκρο του μετρητή πυκνότητας υλικού που φέρει τη μπίλια.	ΣΗΜΕΙΩΣΗ: Για δοκιμή ακριβείας, βεβαιωθείτε ότι ο μετρητής είναι εντελώς στεγνός και καθαρός κάθε φορά που τον χρησιμοποιείτε.	



# Rozruch / Пуск / Εκκίνηση

**⚠ OSTRZEŻENIA / ΠΡΕΔΥΠΡΕЖДЕНИЕ / ΠΡΟΕΙΔΟΠΟΙΗΣΗ**

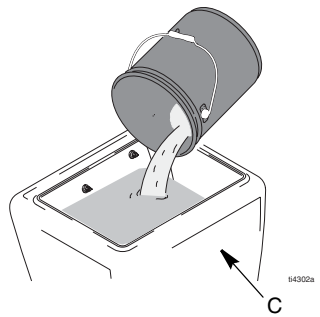
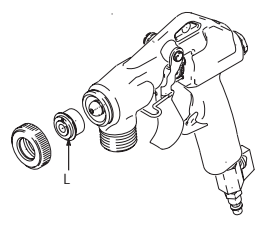
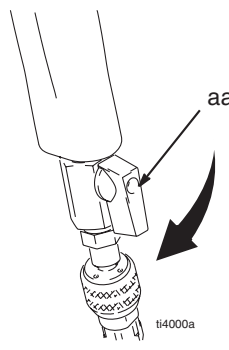

Zapoznaj się z ostrzeżeniami, strona 6.  
 Прочтите предупреждения на стр. 8.  
 Διαβάστε τις προειδοποιήσεις, σελίδα 10.

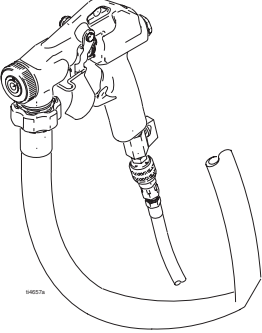
			
			<b>UWAGA</b>
<p>1 Napełnij kosz(C) przygotowanym materiałem.</p>	<p>2 Zainstaluj dyszę. Patrz tabela doboru dyszy, strona 28.</p>	<p>3 Otwórz zawór powietrza na pistolecie (aa).</p>	<p>Aby uniknąć wycieku materiału w igły, materiał nie powinien wyciekać z pistoletu przy chwilowym zamknięciu zaworu powietrza (aa).</p> <p>Jeśli materiał przedostanie się do igły lub systemu powietrznego pistoletu, natychmiast przepłukaj je wodą.</p>
			<b>ВНИМАНИЕ</b>
<p>1 Заполните бункер (С) приготовленным материалом для текстурированной окраски.</p>	<p>2 Установите форсунку. См. таблицу выбора форсунок, стр. 28.</p>	<p>3 Откройте воздушный кран пистолета-распылителя (aa).</p>	<p>Чтобы избежать затвердевания материала на игле, не допускайте, чтобы материал вытекал из пистолета-распылителя, если воздушный кран (aa) закрыт на продолжительное время.</p> <p>Если материал скапливается на игле или в воздушных каналах пистолета-распылителя, немедленно промойте их водой.</p>
			<b>ΠΡΟΣΟΧΗ</b>
<p>1 Γεμίστε τη χράνη (C) με έτοιμο υλικό βαφής.</p>	<p>2 Τοποθετήστε το ακροφύσιο. Βλέπε Διάγραμμα Επιλογής Ακροφυσίου, σελίδα 28.</p>	<p>3 Ανοίξτε τη βαλβίδα αέρα του πιστολιού (aa).</p>	<p>Για να αποτρέψετε τη συσσώρευση υλικού στη βελόνη, μην επιτρέπετε την εκροή υλικού από το πιστόλι όταν η βαλβίδα αέρα (aa) παραμένει κλειστή για παρατεταμένο χρονικό διάστημα.</p> <p>Σε περίπτωση που το υλικό εισέλθει στη βελόνη ή στις διόδους αέρα του πιστολιού, ξεπλύνετε αμέσως με νερό.</p>

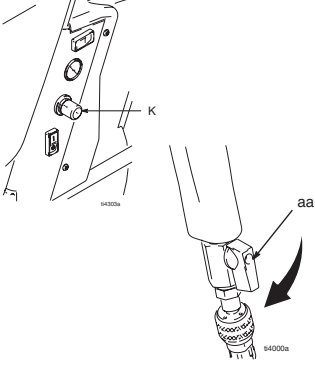
	 <p style="text-align: center;"><b>WASTE</b></p>		
<p>4 Sprawdź, czy wąż materiału nie jest zagięty, co może ograniczyć przepływ.</p> <p>5 Wykonaj czynności Płukanie systemu, strona 14.</p>	<p>6 Wyceluj pistolet w wiadro i naciśnij spust. Gdy materiał pokaże się na dyszy, przenieś dyszę do kosza i wykonaj cyrkulację, aż do uzyskania ciągłego strumienia materiału.</p>	<p>7 Więcej informacji na temat prawidłowych wzorów rozpylania oraz regulacji pompy i pistoletu można znaleźć w rozdziale regulacja systemu, strona 29.</p>	<p>8 Dostosuj ustawienie przepływu cieczy (K) i/lub zaworu powietrza pistoletu (aa), aby uzyskać żądany wynik.</p>
<p>4 Осмотрите шланг материала длиной 25 футов и убедитесь в отсутствии перегибов, ограничивающих поток жидкости.</p> <p>5 Выполните рекомендации по заливке системы, стр. 14.</p>	<p>6 Включите пистолет-распылитель, направив его в емкость. Когда из форсунки начнет поступать материал для текстурированной окраски, направьте его в бункер; дайте материалу циркулировать, пока не образуется его стабильный поток.</p>	<p>7 Типы покрытий, а также регулировки распылителя и пистолета-распылителя приведены в разделе регулировки системы, стр. 29.</p>	<p>8 Отрегулируйте поток жидкости (K) и/или воздушный кран пистолета-распылителя (aa), чтобы добиться желаемых результатов.</p>
<p>4 Ελέγξτε εάν ο ελαστικός σωλήνας υλικού μήκους 25 ft. έχει συστραφεί, διότι υπάρχει κίνδυνος να περιοριστεί η ροή του ρευστού.</p> <p>5 Εκτελέστε την Προέγχυση του Συστήματος, σελίδα 14.</p>	<p>6 Πατήστε τη σκανδάλη σημαδεύοντας σε ένα δοχείο. Μόλις το υλικό βαφής εμφανιστεί στο ακροφύσιο, στρέψτε το πιστόλι στη χοάνη και αφήστε να κυκλοφορήσει έως ότου αρχίσει να εξέρχεται μια ομοιόμορφη δέσμη υλικού βαφής.</p>	<p>7 Για μια κατάλληλη δέσμη βαφής, καθώς και για τις ρυθμίσεις της αντλίας και του πιστολιού, βλέπε Ρύθμιση Συστήματος, σελίδα 14.</p>	<p>8 Ρυθμίστε τη ροή του ρευστού (K) και/ή τη βαλβίδα αέρα (aa) του πιστολιού για να επιτύχετε τα επιθυμητά αποτελέσματα.</p>

# Techniki rozpylania / Технология распыления / Τεχνικές βαφής

## Dobór dyszy / Выбор форсунки / Επιλογή ακροφυσίου

Polski			Русский		
Zastosowanie	Dysza Nr <sup>2</sup>	Ciśnienie powietrza <sup>1</sup>	Применение	Форсунка № <sup>2</sup>	Объем воздуха <sup>1</sup>
Mgła	3—4 mm	Wysokie	Туман	3-4 мм	большой
Symulowana akustyka	4 mm	Średnie-wysokie	Имитация акустического покрытия	4 мм	от среднего до большого
	6 mm			6 мм	
	8—10 mm			8-10 мм	
Skórka pomarańczowa	3-4 mm	Średnie-wysokie	Апельсиновая корка	3-4 мм	от среднего до большого
	4-8 mm			4-8 мм	
Rozprysk	6-8 mm 6-10 mm	Niskie — średnie	Брызги	6-8 мм 6-10 мм	от малого до среднего
Puk-puk	8—12 mm	Niskie	Молотковое покрытие	8-12 мм	малый
Elastomer z teksturą	8—12 mm	Wysokie**	Текстурированное эластомерное покрытие	8-12 мм	большой**
Plastik	8—10 mm	Wysokie**	Под пластик	8-10 мм	большой**
EIFS	8—12 mm	Wysokie**	EIFS	8-12 мм	большой**
Stucco	10—12 mm	Wysokie**	Под штукатурку	10-12 мм	большой**

Ελληνικά		
Εφαρμογή	Ακροφύσιο Αρ. <sup>2</sup>	Όγκος αέρα <sup>1</sup>
Fog (νεφελώδης)	3-4 mm	μεγάλος
Simulated Acoustic (για ακουστικές εφαρμογές)	4 mm	μεσαίος προς μεγάλο
	6 mm	
	8-10 mm	
Orange Peel (φλοιός πορτοκαλιού)	3-4 mm	μεσαίος προς μεγάλο
	4-8 mm	
Splatter Coat (πιτσιλωτή επιφάνεια)	6-8 mm 6-10 mm	μικρός – μεσαίος
Knock-down (τραχεία επιφάνεια)	8-12 mm	μικρός
Textured Elastomers	8-12 mm	Μεγάλος**
Πλαστικά	8-10 mm	Μεγάλος**
EIFS (συνθετικός στόκος)	8-12 mm	Μεγάλος**
Στόκος	10-12 mm	Μεγάλος**

<sup>1</sup> Regulacja ciśnienia powietrza przy pomocy zawory na pistolecie (31).

<sup>1</sup> Управляйте объемом подаваемого воздуха с помощью крана воздушного потока пистолета-распылителя (31).

<sup>1</sup> Ελέγχετε τον όγκο αέρα με τη βοήθεια της βαλβίδας ροής αέρα του πιστολιού (31).

<sup>2</sup> Większa ilość materiału jest możliwa po zastosowaniu końcówki o większej średnicy.

<sup>2</sup> Для увеличения объема материала попробуйте использовать наконечник с большим отверстием.

<sup>2</sup> Για μεγαλύτερο όγκο υλικού, δοκιμάστε μπεκ με ευρύτερο στόμιο.



Niektóre materiały wymagają zastosowania zewnętrznego sprężonego powietrza w celu podwyższenia produktywności. Zastopuj dodatkowy zestaw do podłączenia sprężonego powietrza 287328.

Для некоторых материалов может понадобиться дополнительный внешний источник воздуха, чтобы ускорить работу. Используйте вспомогательный набор подключения воздушной линии 287328.

Για ταχύτερο ρυθμό παροχής ορισμένων υλικών ενδέχεται να απαιτείται η προσθήκη εξωτερικού αέρα. Χρησιμοποιείτε το κιτ σύνδεσης εξωτερικού αέρα 287328.

## Regulacja systemu / Регулировка системы / Ρύθμιση συστήματος

**⚠ OSTRZEŻENIA / ПРЕДУПРЕЖДЕНИЕ / ΠΡΟΕΙΔΟΠΟΙΗΣΗ**

Zapoznaj się z ostrzeżeniami, strona 6.  
 Прочтите предупреждения на стр. 8.  
 Διαβάστε τις προειδοποιήσεις, σελίδα 10.

<p>Przepływ cieczy jest kontrolowany przy pomocy pokrętki regulacji przepływu (K) i wskazywany na wskaźniku.</p> <p>Przepływ powietrza na pistolecie jest regulowany przy pomocy zaworu powietrza (aa) na rękojeści pistoletu.</p>	<p>1 Otwórz zawór powietrza (aa).</p>	<p>2 Wypróbuj napyłany wzór na kartonie. Trzymaj pistolet w odległości 457 - 762 mm (18 do 30 in) od powierzchni. Ta odległość sprawdza się w większości zastosowań. Każdy natrysk powinien nakładać się 50% w ruchu kołowym.</p>	<p>3 Wyreguluj zawór powietrza (aa) i/lub regulator przepływu cieczy (K) na rozpylaczu, aby uzyskać żądany wzór napyłania.</p>
<p>Управление потоком жидкости осуществляется с помощью ручки регулятора потока жидкости (K), соответствующее значение показывает манометр.</p> <p>Поток воздуха через пистолет-распылитель регулируется воздушным краном (aa), расположенным на рукоятке пистолета-распылителя.</p>	<p>1 Откройте воздушный кран (aa).</p>	<p>2 Нанесите пробное покрытие на картон. Удерживайте пистолет-распылитель на расстоянии от 18 до 30 дюймов (от 457 до 762 мм) от поверхности. Применяйте указанное расстояние распыления в большинстве случаев применения. Перекрывайте каждый проход на 50% круговым движением.</p>	<p>3 Установите воздушный кран (aa) и/или регулятор потока жидкости (K) на распылителе так, чтобы получить необходимый тип распыления.</p>
<p>Η ροή του ρευστού ελέγχεται μέσω του ρυθμιστή της ροής ρευστού (K) και απεικονίζεται στον μετρητή.</p> <p>Η ροή αέρα του πιστολιού ρυθμίζεται από τη βαλβίδα αέρα (aa) που βρίσκεται στη χειρολαβή του πιστολιού.</p>	<p>1 Ανοίξτε τη βαλβίδα αέρα (aa).</p>	<p>2 Ψεκάστε μια δοκιμαστική δέσμη βαφής σε χαρτόνι. Κρατήστε το πιστόλι σε απόσταση 18 -30 in. (457 - 762 mm) από την επιφάνεια. Αυτή η απόσταση ψεκασμού ενδείκνυται για τις περισσότερες εφαρμογές. Κάθε στρώση πρέπει να επικαλύπτεται κατά 50% από την επόμενη, διαγράφοντας κυκλικές κινήσεις.</p>	<p>3 Ρυθμίστε τη βαλβίδα αέρα (aa) και/ή τον ρυθμιστή της ροής ρευστού (K) του μηχανήματος βαφής για να επιτύχετε την επιθυμητή δέσμη βαφής.</p>

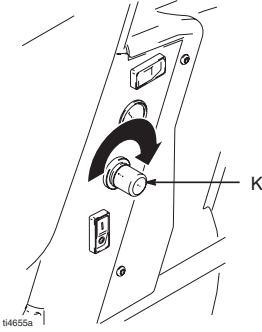
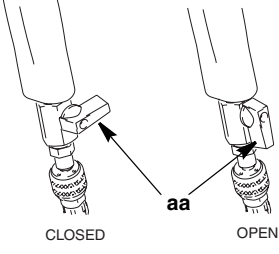
			
		<b>Regulacja przepływu materiału</b>	<b>Regulacja przepływu powietrza</b>
<p>4 Aby wybrać odpowiednią dyszę do danego zastosowania, rozważ rozmiar agregatu pod względem materiału oraz gruboziarnistości wzoru. Pamiętaj, że im większa dysza, tym grubszy wzór. Patrz <b>Dobór dyszy</b>, strona 28.</p>	<p>Sprawdzaj regularnie konsystencję materiału. Materiał może tężeć w miarę upływu czasu, co ma wpływ na produktywność lub napyłany wzór. Aby utrzymać żadaną konsystencję, dodaj odpowiednią ilość wody.</p>	<p>Przepływ materiału powinno się regulować na rozpylaczu przy pomocy pokrętki regulatora (K).</p>	<ul style="list-style-type: none"> <li>• Aby zmniejszyć przepływ powietrza, przesunij zawór powietrza (aa) w kierunku pozycji zamkniętej.</li> <li>• Aby zwiększyć przepływ powietrza, przesunij zawór powietrza (aa) w kierunku pozycji otwartej.</li> </ul>
		<b>Регулировка потока материала</b>	<b>Регулировка потока воздуха</b>
<p>4 Чтобы правильно выбрать форсунку для конкретного применения, учитывайте размер твердых частиц материала и шероховатость поверхности распыления. Помните, что чем больше форсунка, тем грубее структура поверхности. См. <b>Выбор форсунки</b>, стр. 28.</p>	<p>Регулярно проверяйте консистенцию материала. Материал может уплотняться по мере осадки, что способно замедлить работу и изменить структуру поверхности. В таком случае добавьте необходимое для поддержания должной консистенции количество воды.</p>	<p>Поток материала регулируется на распылителе с помощью ручки регулятора потока жидкости (K).</p>	<ul style="list-style-type: none"> <li>• Чтобы уменьшить поток воздуха, передвиньте воздушный кран (aa) ближе к закрытому положению.</li> <li>• Чтобы увеличить поток воздуха, передвиньте воздушный кран (aa) ближе к открытому положению.</li> </ul>
		<b>Ρύθμιση της ροής του υλικού</b>	<b>Ρύθμιση της ροής του αέρα</b>
<p>4 Για να επιλέξετε το ακροφύσιο που αρμόζει για τις εφαρμογές σας, λάβετε υπόψη το μέγεθος των σωματιδίων του υλικού και την τραχύτητα της δέσμης βαφής. Μην ξεχνάτε ότι όσο ευρύτερο είναι το ακροφύσιο, τόσο ευρύτερη θα είναι η δέσμη βαφής. Βλέπε <b>Επιλογή Ακροφυσίου</b>, σελίδα 28.</p>	<p>Ελέγχετε τακτικά την πυκνότητα του υλικού. Το υλικό μπορεί να πυκνώσει καθώς κατακάθεται και να επιβραδύνει την παροχή ή να επηρεάσει τη δέσμη βαφής. Αραιώνετε με νερό ανάλογα με τις ανάγκες, ώστε να διατηρείτε την κατάλληλη πυκνότητα.</p>	<p>Η ροή του υλικού πρέπει να ρυθμίζεται στο μηχανήμα βαφής με το κουμπί του ρυθμιστή ροής του ρευστού (K).</p>	<ul style="list-style-type: none"> <li>• Για να μειώσετε τη ροή του ρευστού, μετακινήστε τη βαλβίδα αέρα (aa) προς την κλειστή θέση.</li> <li>• Για να αυξήσετε τη ροή του ρευστού, μετακινήστε τη βαλβίδα ροής αέρα (aa) προς την ανοιχτή θέση.</li> </ul>

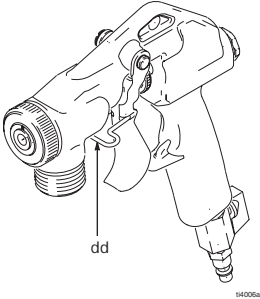
		
<p><b>Zapobieganie nagłemu wydostaniu się materiału na pistolecie</b></p> <ul style="list-style-type: none"> <li>• Przed naciśnięciem spustu pistoletu należy dokonać dekompresji systemu.</li> <li>• Gdy przerywasz natrysk, zawsze zwalnij spust do samego końca —pozwoli to na odtworzenie ciśnienia w systemie.</li> </ul>	<p><b>Stály natrysk</b></p> <ul style="list-style-type: none"> <li>• Używaj blokady spustu (dd), aby spust był otwarty i zredukować zmęczenie materiału spustu.</li> </ul>	
<p><b>Предотвращение поступления материала к курку пистолета-распылителя</b></p> <ul style="list-style-type: none"> <li>• Прежде чем нажимать курок, дождитесь падения давления в системе.</li> <li>• При прекращении распыления обязательно полностью отпускайте курок, чтобы обеспечить рост давления в системе.</li> </ul>	<p><b>Продолжительное распыление</b></p> <ul style="list-style-type: none"> <li>• Используйте предохранитель курка (dd), чтобы удерживать его в открытом положении с меньшим утомлением.</li> </ul>	
<p><b>Αποφυγή τυχόν εκτίναξης συσσωρευμένου υλικού με το πάτημα της σκανδάλης</b></p> <ul style="list-style-type: none"> <li>• Εκτονώστε την πίεση του συστήματος πριν πατήσετε τη σκανδάλη.</li> <li>• Όταν διακόπτετε τη βαφή, κρατάτε πάντα τη σκανδάλη πατημένη για να επιτρέπετε στο σύστημα τη συσσώρευση πίεσης.</li> </ul>	<p><b>Για συνεχή βαφή</b></p> <ul style="list-style-type: none"> <li>• Ασφαλίστε τη σκανδάλη (dd) ώστε να παραμένει ανοιχτή και να μην χρειάζεται να ασκείτε πίεση.</li> </ul>	

## Wyłączenie i czyszczenie / Остановка и очистка / Απενεργοποίηση και καθαρισμός

UWAGA / ВНИМАНИЕ / ΠΡΟΣΟΧΗ		
Polski	Русский	Ελληνικά
<ul style="list-style-type: none"><li>• Przed wyjęciem węża materiału, <b>dokonaj dekompresji systemu</b> wykonują czynności z procedury na stronie 16, i usuń materiał z węża.</li><li>• Aby utrzymać rozpylacz w dobrym stanie, zawsze należy go dokładnie wyczyścić i przygotować do przechowywania.</li><li>• Jeśli w rozpylaczu zamarznie woda, może to spowodować jego uszkodzenie. W przypadku niskich temperatur należy przechowywać rozpylacz tam, gdzie nie zamarznie.</li><li>• Przechyl urządzenie do przodu pod kątem 45°, aby materiał (woda) wypłynął z wlotu pompy.</li><li>• Złączki węży sprężonego powietrza mogą się nagrzać! Przed wyjęciem węża urządzenie powinno ostygnąć przez 5 minut.</li></ul>	<ul style="list-style-type: none"><li>• Перед отсоединением шланга материала <b>сбросьте давление</b> в соответствии с процедурой, рекомендованной на стр. 16, и удалите материал из шланга.</li><li>• Чтобы поддерживать распылитель в исправном рабочем состоянии, обязательно тщательно очищайте его и должным образом готовьте к хранению.</li><li>• Замерзание воды в распылителе может привести к его повреждению. В холодную погоду храните распылитель в таком месте, где он не замерзнет.</li><li>• Наклоните распылитель вперед на 45°, чтобы материал (вода) вытек через вход насоса.</li><li>• Соединение воздушного шланга на распылителе может нагреться до высокой температуры! Дайте распылителю остыть в течение 5 минут, прежде чем отсоединять воздушный шланг.</li></ul>	<ul style="list-style-type: none"><li>• Πριν αφαιρέσετε τον ελαστικό σωλήνα υλικού, <b>εκτονώνετε την πίεση</b> εκτελώντας τη διαδικασία που περιγράφεται στη σελίδα 16 και απομακρύνετε το υλικό από τον ελαστικό σωλήνα.</li><li>• Για να παραμένει το μηχάνημα βαφής σε καλή κατάσταση, πρέπει να το διατηρείτε καθαρό και, για την αποθήκευσή του, να το διευθετείτε καταλλήλως.</li><li>• Εάν το νερό εντός του μηχανήματος βαφής παγώσει, ενδέχεται να προκληθεί βλάβη. Υπό ψυχρές καιρικές συνθήκες να αποθηκεύετε το μηχάνημα βαφής σε χώρο όπου δεν υπάρχει κίνδυνος παγετού.</li><li>• Γείρετε το μηχάνημα βαφής προς τα εμπρός, με κλίση 45°, για να επιτρέψετε την εκροή του υλικού (νερού) από την είσοδο της αντλίας.</li><li>• Το συνδετικό του ελαστικού σωλήνα στο μηχάνημα βαφής μπορεί να αναπτύξει μεγάλη θερμοκρασία! Προτού αφαιρέσετε τον ελαστικό σωλήνα αέρα, αφήστε το μηχάνημα βαφής να κρυώσει για 5 λεπτά.</li></ul>



**⚠ OSTRZEŻENIA / ПРЕДУПРЕЖДЕНИЕ / ΠΡΟΕΙΔΟΠΟΙΗΣΗ**



Zapoznaj się z ostrzeżeniami, strona 6.  
 Прочтите предупреждения на стр. 8.  
 Διαβάστε τις προειδοποιήσεις, σελίδα 10.

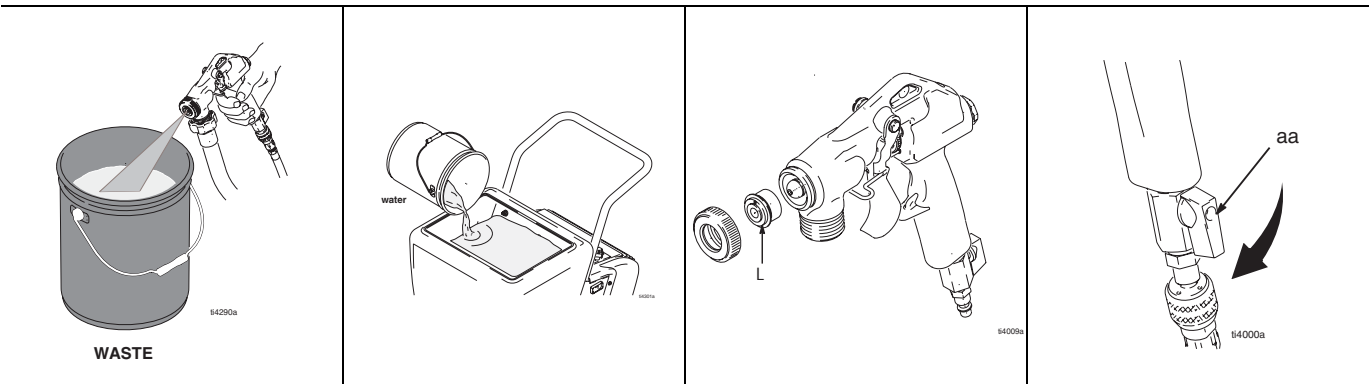

**Po zakończeniu natryskiwania:**

- |  |                                     |  |  |
|--|-------------------------------------|--|--|
| <p>1 Spuścić pozostały materiał do wiadra, aż do prawie całkowitego opróżnienia kosza.</p> | <p>2 Napełnić kosz czystą wodą.</p> | <p>3 Zdjąć dyszę (L) z pistoletu i przepuścić przez niego wodę. Kontynuować aż do całkowitego wyczyszczenia pistoletu.</p> | <p>4 Otworzyć zawór powietrzny (aa), wymuszając przepływ powietrza przez dyszę aż do usunięcia pozostałości materiału.</p> |
|--|-------------------------------------|--|--|



**После завершения распыления:**

- |   |   |  |   |
|---|---|--|---|
| <p>1 Слейте оставшийся материал в ведро так, чтобы освободить бункер от большей части материала для текстурированной окраски.</p> | <p>2 Наполните бункер чистой водой.</p> | <p>3 Снимите форсунку (L) с пистолета-распылителя и дайте потоку воды течь через пистолет-распылитель и из него. Осуществляйте промывку, пока пистолет-распылитель не очистится.</p> | <p>4 Откройте воздушный клапан пистолета-распылителя (aa), чтобы воздух проходил через форсунку и удалил остатки материала.</p> |
|---|---|--|---|

**Όταν τελειώσετε τη βαφή:**

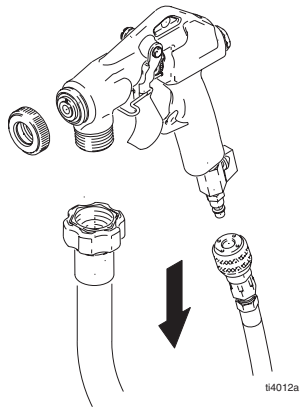
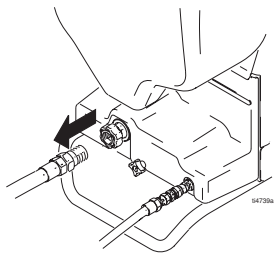
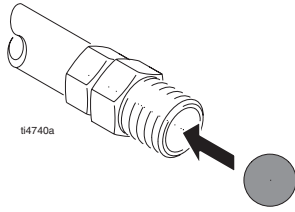
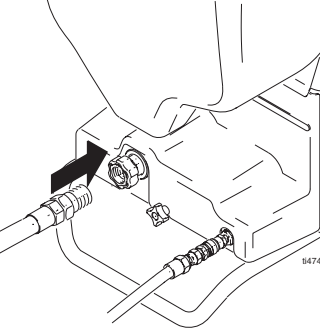
- |  |   |   |   |
|--|---|---|---|
| <p>1 Αδειάστε το εναπομείναν υλικό σε ένα δοχείο έως ότου το μεγαλύτερο μέρος του υλικού βαφής εξέλθει από τη χοάνη.</p> | <p>2 Γεμίστε τη χοάνη με καθαρό νερό.</p> | <p>3 Αφαιρέστε το ακροφύσιο (L) από το πιστόλι και αφήστε το νερό να κυκλοφορήσει και να εκρεύσει από το πιστόλι. Συνεχίστε να ξεπλένετε έως ότου το πιστόλι καθαρίσει.</p> | <p>4 Ανοίξτε τη βαλβίδα αέρα του πιστολιού (aa), ώστε να εισέλθει αέρας μέσα από το ακροφύσιο και να απομακρυνθεί το εναπομείναν υλικό.</p> |
|--|---|---|---|

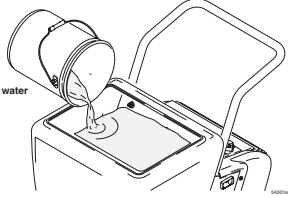
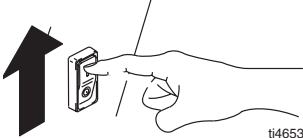
			
<p>5 Odłączyć przewód powietrza oraz wąż materiału z pistoletu.</p>	<p>6 Odłączyć wąż materiału z urządzenia.</p>	<p>7 Włożyć kulkę z gąbki do węża materiału.</p>	<p>8 Podłączyć ponownie wąż materiału do urządzenia.</p>
<p>5 Отсоедините воздушную линию и шланг материала от пистолета-распылителя.</p>	<p>6 Отсоедините шланг материала от распылителя.</p>	<p>7 Вставьте в шланг материала губчатый шарик.</p>	<p>8 Снова подсоедините шланг материала к распылителю.</p>
<p>5 Αποσυνδέστε τον αγωγό αέρα και τον ελαστικό σωλήνα του υλικού από το πιστόλι.</p>	<p>6 Αποσυνδέστε τον ελαστικό σωλήνα του υλικού από το μηχάνημα βαφής.</p>	<p>7 Εισάγετε τη σπογγοειδή μπίλια στον ελαστικό σωλήνα υλικού.</p>	<p>8 Επανασυνδέστε τον ελαστικό σωλήνα υλικού στο μηχάνημα βαφής.</p>

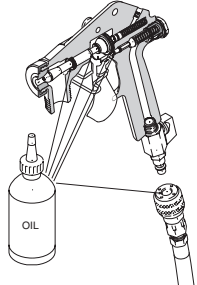
			
<p>9 Wlać kilkanaście litrów czystej wody do kosza.</p> <p>10 Mieścić koniec węża materiału w wiadrze.</p>	<p>11 Włączyć zasilanie urządzenia (A).</p> <p>12 Przepuścić wodę przez urządzenie, aż kulka wyjdzie w wężu.</p> <p>13 Oczyszczyć kulkę wodą.</p>	<p>14 Zakończyć czyszczenie wszystkich komponentów. Miękką szczotkę można użyć do usunięcia materiału, który wysychł na powierzchni urządzenia.</p> <p>Przewody powietrzne igły muszą pozostać czyste i wolne od resztek materiału.</p> <p>Wyczyścić wnętrze pistoletu.</p>	<p>W celu polepszenia warunków roboczych podczas dalszego używania, należy wyjąć i oczyścić elementy iglicy i wpuścić kilka kropli lekkiego oleju do:</p> <ul style="list-style-type: none"> <li>• Szybkozłączkę węża powietrza</li> <li>• Połączenia węża materiału</li> <li>• Iglę odcinającą powietrze (model 248091)</li> <li>• Iglę materiału <i>Demontaż i naprawa iglicy — patrz podręcznik pistoletu (310616).</i></li> </ul>
<p>9 Налейте в бункер несколько галлонов чистой воды.</p> <p>10 Поместите конец шланга материала в ведро для отходов.</p>	<p>11 ВКЛЮЧИТЕ главный выключатель питания распылителя (A).</p> <p>12 Дайте воде циркулировать через распылитель, пока из шланга не выпадет шарик.</p> <p>13 Очистите шарик чистой водой.</p>	<p>14 Завершите чистку всех деталей. Чтобы облегчить удаление с поверхностей засохшего материала, можно использовать мягкую щетку.</p> <p>Следите за тем, чтобы воздушные каналы в игле были чистыми и свободными от материала.</p> <p>Очистите пистолет-распылитель изнутри.</p>	<p>Чтобы при последующем использовании улучшить условия работы, следует снять и очистить детали иглы и нанести несколько капель светлого масла на:</p> <ul style="list-style-type: none"> <li>• разъем быстрого подключения воздушного шланга</li> <li>• соединения шланга материала</li> <li>• отсечную иглу потока воздуха (модель 248091)</li> <li>• иглу материала <i>Касательно снятия / ремонта иглы смотрите инструкции по работе со шприцом (310616).</i></li> </ul>
<p>9 Βάλτε δύο γαλιόνια καθαρό νερό στη χράνη.</p> <p>10 Φέρτε το άκρο του ελαστικού σωλήνα υλικού σε ένα δοχείο απορριμμάτων.</p>	<p>11 Θέστε την κύρια τροφοδότησης ισχύος του μηχανήματος βαφής στη θέση (A) ON.</p> <p>12 Αφήστε το νερό να κυκλοφορήσει εντός του μηχανήματος βαφής έως ότου η μπίλια εξέλθει από τον ελαστικό σωλήνα.</p> <p>13 Καθαρίστε τη μπίλια με καθαρό νερό.</p>	<p>14 Καθαρίστε όλα τα εξαρτήματα. Μπορείτε να χρησιμοποιήσετε μια μαλακή βούρτσα για να απομακρύνετε τυχόν αποξηραμένο υλικό από τις επιφάνειες.</p> <p>Διατηρείτε τις διόδους του αέρα στη βελόνη καθαρές και απαλλαγμένες από υλικό βαφής.</p> <p>Καθαρίζετε το εσωτερικό του πιστολιού.</p>	<p>Για τη βελτίωση των συνθηκών λειτουργίας σε μελλοντική χρήση, αφαιρέστε και καθαρίστε τα εξαρτήματα της βελόνας ρίχνοντας μερικές σταγόνες λεπτόρευστου λαδιού:</p> <ul style="list-style-type: none"> <li>• στον ταχυσύνδεσμο του ελαστικού σωλήνα αέρα</li> <li>• στις συνδέσεις του ελαστικού σωλήνα υλικού</li> <li>• στη βελόνη διακοπής της παροχής αέρα (μοντέλο 248091)</li> <li>• στη βελόνη του υλικού Για την αφαίρεση/επισκευή της βελόνας, συμβουλευθείτε το εγχειρίδιο του πιστολιού (310616).</li> </ul>

# Konserwacja / Обслуживание / Συντήρηση

Polski			Русский		
Komponent	Zadanie	Częstość	Деталь	Операция	График
Węże	Sprawdzić ze względu na zużycie i/lub obecność uszkodzeń.	Codziennie	Шланги	Убедитесь в отсутствии износа и/или повреждений	Ежедневно
	Opróżnić system z wody	Po każdym użyciu		Слейте всю воду из системы	После каждого использования
Połączenia węży powietrza i materiału	Dodaj kilka kropli lekkiego oleju	Po każdym użyciu	Соединения шланга материала и воздушного шланга	Нанесите несколько капель легкого масла	В конце каждого рабочего дня
Pompa HD RotoFlex	Ciecz spuszczana	Codziennie	Насос RotoFlex HD	Промойте насос	Ежедневно
	Połączenia gwintowane — sprawdź stopień zużycia	Wymienić wał pompy, gdy jest uszkodzony		Резьбовые соединения – осмотрите на наличие износа	При неисправности замените шланг насоса
Pistolet	Wyczyścić	Po każdym użyciu	Пистолет-распылитель	Очистите пистолет-распылитель	После каждого использования
	Dodać kilka kropli lekkiego oleju na igłę pod spustem	Po każdym użyciu		Нанесите несколько капель легкого масла на иглу под курком	После каждого использования

Ελληνικά		
Εξάρτημα	Ενέργεια	Συχνότητα
Ελαστικοί σωλήνες	Ελέγχετε για τυχόν φθορές και/ή βλάβη	Καθημερινά
	Αποστραγγίζετε όλο το νερό του συστήματος	Μετά από κάθε χρήση
Συνδέσεις ελαστικών σωλήνων αέρα και υλικού	Προσθέστε μερικές σταγόνες ελαφρύ λαδιού	Μετά από κάθε ημερήσια χρήση
Αντλία RotoFlex HD	Ξέπλυμα	Καθημερινά
	Σπειροειδείς συνδέσεις – Ελέγχετε για τυχόν φθορές	Αντικαταστήστε την αντλία εάν παρουσιάσει βλάβη
Πιστόλι	Καθαρισμός	Μετά από κάθε χρήση
	Προσθέστε μερικές σταγόνες ελαφρύ λαδιού στη βελόνη κάτω από τη σκανδάλη	Μετά από κάθε χρήση

## Dane techniczne

Maksymalne ciśnienie robocze cieczy	100 psi (6,9 bar)
Maksymalne ciśnienie robocze powietrza	45 psi (3,1 bar)
Zakres roboczy ciśnienia materiału	0-100 psi (0 - 6,9 bar)
Specyfikacje silnika/kompresora	Kompresor bezolejowy
Zasilanie powietrzem	6,5 CFM @ 40 psi (184,1 l/m @ 2,758 bar)
Rozruch z kondensatorem	120V, 60 Hz, prąd 15,0 A
Kabel zasilający	14 AWG, 3-przewodowy, 7,6 m (25 ft)
Pojemność kosza	57 l (15 galonów USA)
Maksymalna wydajność przy podawaniu materiału	2.0 g/m (7,57 l/m)
Wymiary	
Długość	27 in. (685,8 mm) z uchwytami
Szerokość	26 in. (660,4 mm)
Wysokość	40 in. (1016 mm)
Waga	
Z węzami i pistoletem	147 lb (66,68 kg)
Bez węży i pistoletów	131 lb (59,47 kg)
Części zwilżane	PVC, Buna-N, anodyzowane aluminium, malowane proszkowo aluminium, mosiądz, polietylen, SST, UHMW
Dane dotyczące emisji hałasu	
Poziom ciśnienia akustycznego*	85,8 db(A)
Poziom mocy akustycznej#	100,1 db(A)
Generator (wymagania minimalne)	7500 W (7,5 kw)
Maksymalne ciśnienie robocze dla powietrza podawanego z zewnątrz (należy zastosować WYŁĄCZNIE dodatkowy zestaw 287328)	120 psi (8,3 bar)

\*Mierzone podczas natryskiwania z odległości 1 m.

#Mierzone dla normy ISO-3744

## Технические данные

Максимальное рабочее давление жидкости	100 psi (6,9 бар)
Максимальное рабочее давление воздуха	45 psi (3,1 бар)
Рабочий диапазон давления материала	0-100 psi (от 0 до 6,9 бар)
Спецификации электродвигателя и компрессора	Безмасляный компрессор
Подача воздуха	6,5 куб.фут/мин при 40 psi (184,1 л/мин при 2,758 бар)
Конденсаторный пуск	120 В, 60 Гц 15,0 А перем. тока
Кабель питания	Станд. 14 AWG, 3-проводной, 25 футов
Емкость бункера	15 галлонов США (57 литров)
Максимальная подача материала для текстурированной окраски	2,0 галлон/мин (7,57 л/мин)
Размеры	
Длина	27 дюймов (685,8 мм) с рукоятками
Ширина	26 дюймов (660,4 мм)
Высота	40 дюймов (1016 мм)
Вес	
Со шлангами и пистолетом-распылителем	147 фунтов (66,68 кг)
Без шлангов и пистолета-распылителя	131 фунтов (59,47 кг)
Смачиваемые части	ПВХ, буна-N, анодированный алюминий, защитное порошковое покрытие алюминий, латунь, полиэтилен, НСТ, полиэтилен сверхвысокой молекулярной массы
Данные о шуме	
Уровень звукового давления*	85,8 дБ(А)
Уровень звуковой мощности#	100,1 дБ(А)
Генератор (требования к минимальному размеру)	7500 Вт (7,5 кВт)
Максимальное рабочее давление воздуха от внешнего источника (обязательно использовать ТОЛЬКО вспомогательный набор подключения воздушной линии 287328)	120 psi (8,3 бар)

\*Измеряется при распылении на расстоянии в 1 м.

#Измеряется по ISO-3744

## Τεχνικά Στοιχεία

Μέγιστη πίεση ρευστού κατά τη λειτουργία	100 psi (6,9 bar)
Μέγιστη πίεση αέρα κατά τη λειτουργία	45 psi (3,1 bar)
Εύρος πίεσης υλικού κατά τη λειτουργία	0-100 psi (0 έως 6,9 bar)
Προδιαγραφές κινητήρα/συμπιεστή	Συμπιεστής χωρίς λάδι (Oilless)
Παροχή αέρα	6.5 CFM @ 40 psi (184,1 lpm @ 2,758 bar)
Εκκίνηση πυκνωτή	120V, 60 Hz 15,0 amp AC
Καλώδιο τροφοδότησης	14 AWG, 3 συρμάτων, 25 ft.
Χωρητικότητα χοάνης	15 US γαλόνια (57 λίτρα)
Μέγιστη παροχή με υλικό βαφής	2,0 gpm (7,57 lpm)
Διαστάσεις	
Μήκος	27 in. (685,8 mm) με χειρολαβές
Πλάτος	26 in. (660,4 mm)
Ύψος	40 in. (1016 mm)
Βάρος	
Με τους ελαστικούς σωλήνες ή το πιστόλι	147 lb (66,68 kg)
Χωρίς τους ελαστικούς σωλήνες και το πιστόλι	131 lb (59,47 kg)
Διαβρεχόμενα εξαρτήματα	PVC, Buna-N, οξειδωμένο αλουμίνιο, αλουμίνιο με επίχριση σκόνης, ορείχαλκος, πολυαιθυλένιο, SST, UHMW
Ηχητικά δεδομένα	
Στάθμη ηχητικής πίεσης*	85,8 dB(A)
Στάθμη ηχητικής ισχύος#	100,1 dB(A)
Γεννήτρια (ελάχιστες απαιτήσεις)	7500 W (7,5 kw)
Μέγιστη εξωτερική πίεση αέρα κατά τη λειτουργία (πρέπει να χρησιμοποιείται MONO το Kit Σύνδεσης Εξωτερικού Αέρα 287328)	120 psi (8,3 bar)

\*Μετράται κατά τη διάρκεια βαφής σε απόσταση 1 m.

#Μετράται σύμφωνα με το ISO-3744





# Gwarancja / Гарантия / Εγγύηση

Graco warrants all equipment referenced in this document which is manufactured by Graco and bearing its name to be free from defects in material and workmanship on the date of sale to the original purchaser for use. With the exception of any special, extended, or limited warranty published by Graco, Graco will, for a period of twelve months from the date of sale, repair or replace any part of the equipment determined by Graco to be defective. This warranty applies only when the equipment is installed, operated and maintained in accordance with Graco's written recommendations.

This warranty does not cover, and Graco shall not be liable for general wear and tear, or any malfunction, damage or wear caused by faulty installation, misapplication, abrasion, corrosion, inadequate or improper maintenance, negligence, accident, tampering, or substitution of non-Graco component parts. Nor shall Graco be liable for malfunction, damage or wear caused by the incompatibility of Graco equipment with structures, accessories, equipment or materials not supplied by Graco, or the improper design, manufacture, installation, operation or maintenance of structures, accessories, equipment or materials not supplied by Graco.

This warranty is conditioned upon the prepaid return of the equipment claimed to be defective to an authorized Graco distributor for verification of the claimed defect. If the claimed defect is verified, Graco will repair or replace free of charge any defective parts. The equipment will be returned to the original purchaser transportation prepaid. If inspection of the equipment does not disclose any defect in material or workmanship, repairs will be made at a reasonable charge, which charges may include the costs of parts, labor, and transportation.

**THIS WARRANTY IS EXCLUSIVE, AND IS IN LIEU OF ANY OTHER WARRANTIES, EXPRESS OR IMPLIED, INCLUDING BUT NOT LIMITED TO WARRANTY OF MERCHANTABILITY OR WARRANTY OF FITNESS FOR A PARTICULAR PURPOSE.**

Graco's sole obligation and buyer's sole remedy for any breach of warranty shall be as set forth above. The buyer agrees that no other remedy (including, but not limited to, incidental or consequential damages for lost profits, lost sales, injury to person or property, or any other incidental or consequential loss) shall be available. Any action for breach of warranty must be brought within two (2) years of the date of sale.

**GRACO MAKES NO WARRANTY, AND DISCLAIMS ALL IMPLIED WARRANTIES OF MERCHANTABILITY AND FITNESS FOR A PARTICULAR PURPOSE, IN CONNECTION WITH ACCESSORIES, EQUIPMENT, MATERIALS OR COMPONENTS SOLD BUT NOT MANUFACTURED BY GRACO.** These items sold, but not manufactured by Graco (such as electric motors, switches, hose, etc.), are subject to the warranty, if any, of their manufacturer. Graco will provide purchaser with reasonable assistance in making any claim for breach of these warranties.

In no event will Graco be liable for indirect, incidental, special or consequential damages resulting from Graco supplying equipment hereunder, or the furnishing, performance, or use of any products or other goods sold hereto, whether due to a breach of contract, breach of warranty, the negligence of Graco, or otherwise.

## **DLA POLSKOJEZYCZNYCH KLIENTÓW GRACO**

Strony ustalają, że zgodnie z niniejszą Umową, niniejszy dokument, jak również wszystkie inne dokumenty, pisma oraz teksty wiążące prawnie, związane pośrednio lub bezpośrednio z niniejszą umową i wystawione zgodnie z jego postanowieniami, będą sporządzane w języku angielskim

## **ДЛЯ ПОКУПАТЕЛЕЙ КОМПАНИИ GRACO, ГОВОРЯЩИХ НА РУССКОМ ЯЗЫКЕ**

Стороны подтверждают свое согласие с тем, что настоящий документ и вся документация и извещения, а также юридические процедуры, начатые, возбужденные или исполняемые в соответствии с настоящим документом, или имеющие к нему прямое или косвенное отношение, будут исполняться и вестись на английском языке.

## **ΓΙΑ ΠΕΛΑΤΕΣ ΤΗΣ GRACO ΕΛΛΑΔΑΣ/ΙΤΑΛΙΑΣ/ΙΣΠΑΝΙΑΣ/ΠΟΡΤΟΓΑΛΙΑΣ**

Τα Μέρη αναγνωρίζουν την εντολή τους για τη σύνταξη στην αγγλική γλώσσα του παρόντος εγγράφου, καθώς και του συνόλου των λοιπών εγγράφων, κοινοποιήσεων και νομικών πράξεων, τα οποία υπογράφονται, δίδονται, ή θεσπίζονται σύμφωνα με το παρόν ή σε άμεση ή έμμεση σχέση με το παρόν.

## **ROZSZERZONA GWARANCJA**

Firma Graco obejmuje rozszerzoną gwarancją oraz gwarancją na zużycie części i produkty opisane w "Programie Gwarancyjnym dla Zaufanych Klientów firmy Graco"

## **ДОПОЛНИТЕЛЬНАЯ ГАРАНТИЯ**

Компания Graco предоставляет расширенные гарантии и гарантии в отношении износа на изделия, перечисленные в документе "Программа гарантий компании Graco на оборудование подрядчиков".

## **ΕΠΙΠΛΕΟΝ ΚΑΛΥΨΗ**

Η Graco προσφέρει επαυξημένη εγγύηση και εγγύηση για φθορά για προϊόντα που περιγράφονται στο "Πρόγραμμα Εγγύησης Εξοπλισμών Graco".

*TO PLACE AN ORDER*, contact your Graco distributor, or call **1-800-690-2894** to identify the nearest distributor.

All written and visual data contained in this document reflects the latest product information available at the time of publication.  
Graco reserves the right to make changes at any time without notice.

This manual uses Polish, Russian, and Greek.

MM 310624

**Graco Headquarters:** Minneapolis

**International Offices:** Belgium, China, Japan, Korea

GRACO INC. P.O. BOX 1441 MINNEAPOLIS, MN 55440-1441

<http://www.graco.com>

PRINTED IN U.S.A. 310698

3/2004, Rev 7/2008